



## **Руководство по эксплуатации и установке**

### **ВАЖНО!!!**

Перед тем как устанавливать и эксплуатировать данную систему, пожалуйста, внимательно изучите данное руководство.

Данная система должна устанавливаться только квалифицированными специалистами. От этого зависит Ваша безопасность во время движения и надежность работы охранной системы.

## СОДЕРЖАНИЕ

<b>1. Общие характеристики системы</b>	
<b>1.1 Функциональные возможности системы</b>	5
1.1.1 Стандартные функции	5
1.1.2 Программируемые функции	5
<b>1.2 Комплектация</b>	6
<b>2. Брелоки управления, датчик удара и светодиодные индикаторы</b>	
<b>2.1 Брелоки управления</b>	7
<b>2.2 Таблица функций брелоков</b>	8
<b>2.3 Программирование режимов работы двухстороннего брелока</b>	9
2.3.1 Отключение/включение обратной связи	9
2.3.2 Блокировка кнопок	9
2.3.3 Варианты оповещения	9
2.3.4 Установка часов	9
2.3.5 Установка будильника	9
<b>2.4 Индикация уровня сигнала приема на двухстороннем брелоке</b>	10
<b>2.5 Индикация уровня заряда элемента питания</b>	10
<b>2.6 Замена элемента питания в двухстороннем брелоке</b>	11
<b>2.7 Приемопередающий модуль</b>	11
<b>2.8 Светодиодные индикаторы</b>	11
<b>2.9 Датчик удара</b>	11
<b>3. Управление системой</b>	
<b>3.1 Управление с помощью брелоков</b>	12
3.1.1 Постановка на охрану	12
3.1.2 Беззвучная постановка на охрану	12
3.1.3 Постановка на охрану с отключенной сиреной	12
3.1.4 Постановка на охрану с отключенными зонами предупреждения датчиков	12
3.1.5 Постановка на охрану с отключенными датчиками	12
3.1.6 Беззвучная постановка на охрану с отключенными зонами предупреждения датчиков	13
3.1.7 Беззвучная постановка на охрану с отключенными датчиками	13
3.1.8 Постановка на охрану с работающим двигателем (функция F13)	13
3.1.9 Снятие с охраны	13
3.1.10 Беззвучное снятие с охраны	14
3.1.11 Снятие с охраны при работающем двигателе	14
3.1.12 Режим «Паника»	14
3.1.13 Режим поиска автомобиля	14
<b>4. Индикация состояния системы</b>	
<b>4.1 Дистанционная проверка состояния системы</b>	15
<b>4.2 Сигналы при постановке на охрану</b>	15
<b>4.3 Сигналы при снятии с охраны</b>	15
<b>4.4 Сигналы светодиодных индикаторов</b>	16
4.4.1 При постановке на охрану	16
4.4.2 При снятии с охраны	16
4.4.3 Прочие режимы	16
<b>4.5 Сигналы на двухстороннем брелоке</b>	16
4.5.1 Сигналы тревоги при включенном режиме охраны	16
4.5.2 Дополнительные сигналы	17

<b>5. Дополнительные возможности постановки на охрану</b>	
<b>5.1 Автоматический возврат системы на охрану (функция F3)</b>	18
<b>5.2 Пассивная постановка системы на охрану (функция F6)</b>	18
<b>5.3 Постановка системы на охрану без брелока</b>	18
<b>6. Отключение системы</b>	
<b>6.1 Сервисный режим VALET</b>	19
6.1.1 Включение режима VALET	19
6.1.2 Выключение режима VALET	19
<b>6.2 Аварийное отключение системы</b>	19
6.2.1 Аварийное отключение системы с помощью кнопки VALET	19
6.2.2 Аварийное отключение системы с помощью персонального кода	19
<b>7. Защита автомобиля</b>	
<b>7.1 Защита автомобиля при включенном режиме охраны</b>	21
<b>7.2 Защита автомобиля в режиме охраны при работающем двигателе</b>	21
<b>7.3 Режим AntiHiJack</b>	21
7.3.1 Активное включение режима ANTIHIJACK с помощью брелока (функция F8)	21
7.3.2 Пассивное включение режима ANTIHIJACK	22
7.3.3 Отключение режима ANTIHIJACK	22
<b>7.4 Пассивная блокировка двигателя (функция F7)</b>	22
7.4.1 Активация режима пассивной блокировки двигателя	22
7.4.2 Отключение режима пассивной блокировки двигателя	23
<b>8. Дополнительные сервисные функции системы</b>	
<b>8.1 Дополнительный вызов из салона автомобиля</b>	24
<b>8.2 Управление замками дверей при включении или выключении зажигания (функция F1 – F2)</b>	24
<b>8.3 Дистанционное управление дополнительными устройствами (вход (+) / функция F16)</b>	24
8.3.1 Сигналы предупреждения при движении задним ходом	24
8.3.2 Звуковые сигналы предупреждения о «невключенных» габаритных огнях	24
<b>8.4 Дистанционное управление дополнительными устройствами (канал CH2)</b>	24
8.4.1 Дистанционное открытие багажника	24
<b>8.5 Дистанционное управление дополнительными устройствами (канал CH3)</b>	25
8.5.1 Активизация канала на 35 секунд при постановке системы на охрану (автоматическое закрытие окон)	25
<b>8.6 Дистанционное управление дополнительными устройствами (канал CH4 / функция F9)</b>	25
8.6.1 Открытие дверей в два этапа	25
8.6.2 Управление дополнительными устройствами с брелока	25
<b>8.7 Дистанционное управление дополнительными устройствами (канал CH5 / функция F13)</b>	25
8.7.1 Активизация канала на 35 секунд при снятии системы с охраны («вежливая подсветка»)	26
8.7.2 Режим охраны с работающим двигателем	26
8.7.3 Режим турботаймера	26
<b>8.8 Дистанционное управление дополнительными устройствами (канал CH6 / функция F19)</b>	27
8.8.1 Управление дополнительными устройствами при постановке на охрану	27

8.8.2	Управление дополнительными устройствами с брелока в любой момент времени .....	27
<b>8.9</b>	<b>Дистанционное управление дополнительными устройствами (канал CH7 / функция F20) .....</b>	<b>27</b>
8.9.1	Управление дополнительными устройствами при снятии с охраны .....	27
8.9.2	Управление дополнительными устройствами с брелока в любой момент времени .....	28
<b>9.</b>	<b>Программирование системы .....</b>	<b>29</b>
<b>9.1</b>	<b>Программирование персонального кода отключения системы .....</b>	<b>29</b>
<b>9.2</b>	<b>Программирование брелоков .....</b>	<b>29</b>
<b>9.3</b>	<b>Программирование функций системы .....</b>	<b>30</b>
9.3.1	Таблица программирования функций системы .....	31
<b>10.</b>	<b>Установка системы .....</b>	<b>32</b>
<b>10.1</b>	<b>Блок управления .....</b>	<b>32</b>
<b>10.2</b>	<b>Концевой выключатель капота / багажника .....</b>	<b>32</b>
<b>10.3</b>	<b>Сирена .....</b>	<b>32</b>
<b>10.4</b>	<b>Светодиодные индикаторы сигнализации .....</b>	<b>32</b>
<b>10.5</b>	<b>Кнопка VALET .....</b>	<b>32</b>
<b>10.6</b>	<b>Датчик удара .....</b>	<b>32</b>
<b>10.7</b>	<b>Приемопередающий модуль .....</b>	<b>32</b>
<b>10.8</b>	<b>Подсоединение проводов .....</b>	<b>32</b>
10.8.2	Провода управления приводами центрального замка .....	34
10.8.3	Дополнительный канал CH2 .....	35
10.8.4	Дополнительный канал CH3 .....	36
10.8.5	Дополнительный канал CH4 .....	36
10.8.6	Дополнительный канал CH5 .....	36
10.8.7	Дополнительный канал CH6 .....	38
10.8.8	Дополнительный канал CH7 .....	38
<b>10.9</b>	<b>Настройка датчика удара .....</b>	<b>38</b>
<b>10.10</b>	<b>Общие схемы подключения системы .....</b>	<b>39</b>
10.10.1	Схема подключения сигнализации №1 .....	39
10.10.2	Схема подключения сигнализации №2 .....	40

# 1. Общие характеристики системы

## 1.1 Функциональные возможности системы

Двухсторонняя автосигнализация Convooy MP-150D защищена от интеллектуального взлома диалоговым кодированием радиосигнала. Система оснащена двумя стильными двухсторонними брелоками с LCD-дисплеем.

Радиус действия устройства – до 600 м в режиме управления и до 1400 м в режиме оповещения.

Среди других основных особенностей: устойчивый прием радиосигнала; семь дополнительных каналов и один дополнительный вход для реализации охранных, противоугонных и сервисных функций; возможность реализации двух различных типов блокировки двигателя; оповещение о «невключенных» габаритных огнях при выключении зажигания и пр.

### 1.1.1 Стандартные функции

- Диалоговый код – абсолютная защита от электронного взлома
- Раздельное управление режимом включения/выключения охраны
- Возможность записи до 4 брелоков передатчиков в память системы
- Светодиодные индикаторы
- Встроенное реле управления габаритными огнями
- Встроенные реле управления замками дверей с программируемыми режимами работы
- Дополнительный канал СН2: слаботочный выход для дистанционного открывания багажника
- Два разъема для подключения датчиков удара и объема
- Энергонезависимая память состояния системы
- Бесшумная постановка/снятие с охраны
- Постановка/снятие системы с охраны без брелока
- Дистанционная проверка состояния сигнализации
- Автоматическая проверка нахождения в зоне уверенного приема радиосигнала от блока управления
- Отключение обратной связи
- Обход неисправной зоны при постановке на охрану, с передачей информации на двухсторонний брелок
- Оперативное отключение с брелока зоны предупреждения и основной зоны датчика (-ов)
- Долговременное дистанционное включение/выключение sireны в режиме охраны (ночной режим)
- Включение режима тревоги при отключении и включении питания в режиме охраны
- Дистанционное отключение режима тревоги без снятия системы с охраны
- Память срабатываний
- Дополнительный канал СН3: слаботочный выход управления стеклоподъемником
- Звуковое и световое предупреждение о срабатывании системы
- Дистанционное управление режимом «Паника»
- Режим поиска автомобиля на стоянке
- Дистанционное управление центральным замком автомобиля в режиме VALET и при включенном зажигании
- Звуковая индикация сервисного режима VALET
- Дополнительный вызов из салона автомобиля
- Часы
- Будильник
- Виброрежим двухстороннего брелока

- Звуковое подтверждение номера функции при программировании системы

### 1.1.2 Программируемые функции

- Дистанционное удаление из памяти системы утерянных и запись новых брелоков
- Оповещение двухсторонним брелоком о снятии с охраны другим брелоком датчиков
- Программируемый персональный код для снятия с охраны и для изменения настроек системы
- Задержка опроса концевых выключателей дверей при постановке системы на охрану
- Автоматический возврат в режим охраны
- Пассивная постановка на охрану с запирающим или без запирающего дверей
- Программное отключение звуковых сигналов подтверждения постановки и снятия с охраны
- Задержка активации датчика удара при постановке на охрану
- Аварийное отключение системы (кнопка VALET или PIN-кодом)
- Отключение сигналов оповещения о срабатывании зоны предупреждения датчиков на двухстороннем брелоке
- Управление центральным замком при включении/выключении зажигания
- Дополнительный вход (+): предупреждение при движении задним ходом, предупреждение сигналами сирены о «невключенных» габаритных огнях при выключении зажигания
- Программируемое время импульса управления замками дверей
- Дополнительный канал CH4: слаботочный выход для открытия дверей в два этапа (сначала дверь водителя, потом оставшиеся), активизация канала по команде с брелока
- Дополнительный канал CH5: слаботочный выход для реализации «вежливой подсветки», постановки на охрану с работающим двигателем, турборежима
- Программируемое время работы двигателя в турборежиме
- Дополнительный канал CH6 с программируемым временем работы от 1 до 120 секунд при постановке на охрану или дистанционно с брелока
- Дополнительный канал CH7 с программируемым временем работы от 1 до 120 секунд при снятии с охраны или дистанционно с брелока
- Режим защиты от насильственного угона с активацией брелоком (ANTIHIJACK)
- Режим защиты от насильственного угона с автоматической активацией после открытия двери при включенном зажигании (ANTIHIJACK)
- Режим пассивной блокировки двигателя
- Возможность использования штатного сигнала автомобиля для звуковой сигнализации
- Возврат к заводским установкам

## 1.2 Комплектация

- Блок управления
- Два двухсторонних брелока управления
- Двухуровневый датчик удара
- Приемопередающий модуль со встроенными светодиодными индикаторами
- Дополнительный двухцветный светодиодный индикатор (врезной)
- 6-тональная сирена мощностью 20 Вт
- Сервисная кнопка VALET
- Комплект проводов с предохранителями

## 2. Брелоки управления, датчик удара и светодиодные индикаторы.

### 2.1 Брелоки управления

В брелоках, входящих в комплект данной охранной системы, используется уникальная динамическая система кодирования сигнала. Некоторые из современных опытных угонщиков автомобилей используют устройства, известные как перехватчики кодов ((codegrabber), которые позволяют принять и сохранить в памяти сигнал, передаваемый брелоком охранной системой автомобиля. После того как водитель поставил автомобиль на охрану, угонщиком используется данный сигнал.

Брелоки, входящие в комплект данной охранной системы, изменяют код передаваемого сигнала каждый раз, когда нажимается кнопка, поэтому, когда угонщик воспроизведет перехваченный сигнал Вашего брелока, охранная система на него не отреагирует.

Сигнализация выполняет заложенные в нее функции либо автоматически, либо по сигналам брелока при нажатии кнопок. Часть функций и некоторые параметры работы сигнализации могут изменяться путем программирования. Порядок программирования и перечень программируемых функций приведены в соответствующих разделах.



Рис. 1

Кнопки	Двухсторонний брелок
Кнопка <b>1</b>	
Кнопка <b>2</b>	
Кнопка <b>3</b>	
Кнопка <b>4</b>	

## 2.2 Таблица функций брелоков

Функции	Действия	Условия
Постановка на охрану и за- пираание дверей	Нажмите кнопку  1 раз	Система снята с охраны и зажигание выключено
Постановка на охрану без звукового подтверждения	Нажмите кнопку  1 раз более 2 сек., пока брелок не издаст звуковой сигнал	Система снята с охраны и зажигание выключено
Снятие с охраны и отпира- ние дверей	Нажмите кнопку  1 раз	Система на охране
Снятие с охраны без звуко- вого подтверждения	Нажмите кнопку  1 раз более 2 сек.	Система на охране
Открытие багажника	Нажмите кнопку «3» более 2 сек.	В любое время
Режим ANTIHIJACK	Нажмите кнопку  +  более 2 сек	Зажигание включено
Режим "Паника"	Нажмите кнопку  +  более 2 сек.	Система на охране
Режим поиска автомобиля	Нажмите кнопку  1 раз через 8 сек. после постановки на охрану	Система на охране
Постановка на охрану с от- ключенными зонами преду- ждения датчиков	Нажмите кнопку  1 раз в течение 8 сек. в режиме охраны	Система на охране
Постановка на охрану с от- ключенными датчиками	Нажмите кнопку  1 раз в течение 8 сек. в режиме охраны	Система на охране
Сервисный режим VALET	Нажмите одновременно кнопки  и  более 2 сек.	Зажигание включено
Режим проверки статуса системы и габаритные огни	Нажмите кнопку  1 раз	
Вкл./выкл. блокировки кно- пок брелока	Нажмите кнопку  более 2 сек.	
Беззвучный режим поста- новки на охрану	Нажмите кнопку  1 раз	Система снята с охраны
Индикация уровня сигнала приема на двухстороннем брелоке	Нажмите кнопку  1 раз в тече- ние 8 сек. в режиме охраны	Система на охране
Вкл./выкл. вибровзвонка брелока	Нажмите кнопку  более 2 сек.	
Отключение/включение об- ратной связи	Нажмите одновременно кнопки  и  более 2 сек.	
Установка часов	Нажмите одновременно кнопки  и  более 3 сек.	
Настройка режима будиль- ника	Нажмите одновременно кнопки  и  более 3 сек.	



Кнопка **5**

II

## 2.3 Программирование режимов работы двухстороннего брелока

### 2.3.1 Отключение/включение обратной связи

Для отключения обратной связи нажмите и удерживайте кнопки 4 и 5 (см. рис. 1). Прозвучит один сигнал, на брелоке появится индикация отключения обратной связи. Находясь в режиме не под охраной обратная связь отключится через 30 сек. Для включения обратной связи повторно нажмите и удерживайте кнопки 4 и 5. Прозвучат два сигнала, индикация отключения обратной связи сигнала исчезнет.

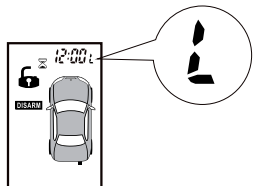
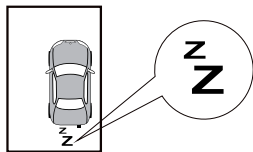

### 2.3.2 Блокировка кнопок

Для блокировки кнопок нажмите и удерживайте кнопку 4 (см. рис. 1). Прозвучит один сигнал, на дисплее брелока появится индикация блокировки кнопок 1, 2, 3, 5. Для снятия блокировки кнопок повторно нажмите и удерживайте кнопку 4. Прозвучат два сигнала, индикация блокировки кнопок исчезнет.

### 2.3.3 Варианты оповещения

Для выбора варианта оповещения двухсторонним брелоком нажмите и удерживайте кнопку 5 (см. рис. 1).

При выборе:

- **звукового оповещения** брелок подаст длинный сигнал;
- **вибросигнала без звукового оповещения** брелок завибрирует;
- **звукового оповещения с вибросигналом** брелок подаст длинный звуковой, а затем вибросигнал.



#### Примечание

Последовательность вариантов оповещения с вибровзвоном следующая: Звуковое оповещение • Вибровзвон • Звуковое оповещение с вибровзвоном

### 2.3.4 Установка часов

Для входа в режим настройки часов нажмите и удерживайте в течение 3 секунд кнопки 3 и 4 двухстороннего брелока (см. рис. 1). В подтверждение прозвучит один короткий звуковой сигнал. С помощью кнопки 3 выбираются разряды часов или минут - . Соответствующие разряды будут мигать. Нажатие кнопки 1 увеличивает, а кнопки 2 уменьшает значение выбранного разряда на одно число.

Для выхода из режима настройки времени нажмите кнопку 4 или не предпринимайте никаких действий в течение 10 секунд (прозвучит два коротких звуковых сигнала).

### 2.3.5 Установка будильника

Для установки будильника нажмите и удерживайте в течение 3 секунд кнопки 3 и 5 двухстороннего брелока (см. рис. 1). В подтверждение прозвучит один короткий звуковой сигнал. Дисплей брелока начнет светиться бирюзовым цветом.

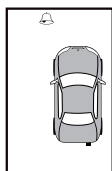
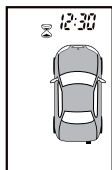

С помощью кнопки 3 выбираются разряды часов или минут - 

. Соответствующие разряды будут мигать. Нажатие кнопки 1 увеличивает, а кнопки 2 уменьшает значение выбранного разряда на одно число.

Для подтверждения и выхода из режима настройки времени будильника нажмите кнопку 4 (прозвучит один короткий звуковой сигнал).

Если в течение 10 секунд после установки времени будильника не будет нажата кнопка 4 (подтверждение), брелок автоматически выйдет из режима установки будильника (прозвучит два звуковых сигнала), при этом будильник включен не будет.

Время работы сигнала будильника – 60 секунд. Для выключения сигнала будильника нажмите кнопки 3,4 или 5.

## **2.4 Индикация уровня сигнала приема на двухстороннем брелоке**

Для автоматической проверки связи системы с двухсторонним брелоком в течение 8 секунд после постановки системы на охрану нажмите кнопку 5. На брелоке отобразится значок  и прозвучит короткий сигнал. В течение 5 минут каждые 60 секунд брелок будет издавать короткий сигнал для индикации того, что брелок находится в диапазоне действия двухсторонней связи.

Через 40 минут после потери связи с управляющим блоком двухсторонний брелок три раза подаст двойной сигнал, на LCD дисплее начнет мигать значок , указывая, что система находится вне зоны действия двухсторонней связи.





### **ВНИМАНИЕ!**

Если при активизированном режиме автоматической проверки сработает тревога, система отменит работу режима.

## **2.5 Индикация уровня заряда элемента питания**

Уровень заряда элемента питания отображается на дисплее двухстороннего брелока. Существует два состояния элемента питания:

	Элемент питания заряжен
	Элемент питания почти разряжен. Требуется замена

## **2.6 Замена элемента питания в двухстороннем брелоке**

- Аккуратно снимите крышку отсека элемента питания
- Извлеките разряженный элемент питания
- Установите новый элемент питания (типа ААА, 1,5V), убедившись в соблюдении полярности

- Осторожно установите крышку на прежнее место

## 2.7 Приемопередающий модуль

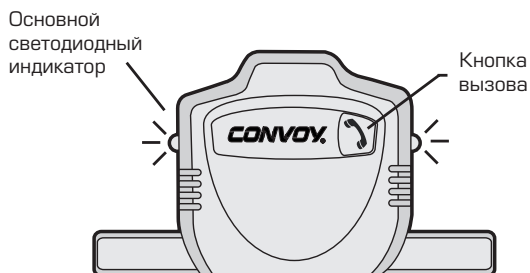

## 2.8 Светодиодные индикаторы

В данной системе используются основной светодиодный индикатор, расположенный в приемопередающем модуле, и дополнительный светодиодный индикатор, режимы работы которого совпадают с основным светодиодным индикатором. Исключением является режим работы с работающим двигателем (см. пункты 3.1.8; 4.4.3; 8.7.2; 8.7.3).

## 2.9 Датчик удара

В данной системе используется двухуровневый датчик удара. При слабом ударе по корпусу автомобиля сработает зона предупреждения, при сильном ударе – основная зона.

Датчик удара активируется с задержкой 35 секунд после постановки системы на охрану. Исключением являются следующие случаи:

Время задержки активации датчика удара	Состояние системы
5 секунд	функция F18 выключена*
не работает	функция F13 запрограммирована на «охрану с работающим двигателем», «турборежим» и данные режимы активированы*

\* – см. пункт 9.3.1



### Примечание

Если в режиме охраны сработает основная зона 8 раз, то датчик отключает основную зону, остается только зона предупреждения.

## 3. Управление системой

### 3.1 Управление с помощью брелоков

#### 3.1.1 Постановка на охрану

Для постановки на охрану нажмите кнопку 1 (см. рис. 1). При этом система станет на охрану, сирена подаст один короткий сигнал, габаритные огни мигнут один раз. Светодиодные индикаторы начнут медленно мигать. На двухстороннем брелоке появится индикация постановки на охрану.



**ВНИМАНИЕ!**

Если при постановке на охрану не были до конца закрыты одна или несколько дверей, капот или багажник, система оповестит об этом сигналами на двухстороннем брелоке и сиреной (см. пункт 4.2).

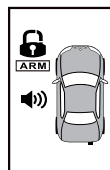

#### 3.1.2 Беззвучная постановка на охрану

Для постановки на охрану без звуковых сигналов нажмите кнопку 3, а затем в течение 4 секунд нажмите кнопку 1 (см. рис. 1). При этом система станет на охрану, сирена не подаст звуковые сигналы, габаритные огни мигнут один раз. Светодиодные индикаторы начнут медленно мигать. На двухстороннем брелоке появится индикация постановки на охрану.

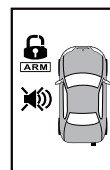

#### 3.1.3 Постановка на охрану с отключенной сиреной

Для постановки на охрану с отключенной сиреной на один цикл нажмите кнопку 1 двухстороннего брелока (см. рис. 1). При этом система станет на охрану, сигналы сирены не подадутся, габаритные огни мигнут один раз. Светодиодные индикаторы начнут медленно мигать. На двухстороннем брелоке появится индикация постановки на охрану с отключенной сиреной.



**ВНИМАНИЕ!**

Если при постановке на охрану с отключенной сиреной сработает сигнализация, сирена звучать не будет (за исключением того случая, когда будет включено зажигание), индикация о включении режима тревоги отобразится на двухстороннем брелоке.



#### 3.1.4 Постановка на охрану с отключенными зонами предупреждения датчиков

Для постановки на охрану с выключенными зонами предупреждения датчиков нажмите кнопку 1, а затем после звукового сигнала брелока в течение 4 секунд нажмите кнопку 1 повторно (см. рис. 1). При этом система станет на охрану, сирена подаст два коротких сигнала, габаритные огни мигнут два раза. Светодиодные индикаторы начнут медленно мигать. На двухстороннем брелоке появится индикация постановки на охрану с выключенными зонами предупреждения датчиков.

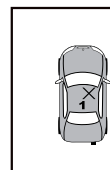

#### 3.1.5 Постановка на охрану с отключенными датчиками

Для постановки на охрану с отключенными датчиками нажмите кнопку 1, затем после звукового сигнала брелока в течение 4 секунд нажмите кнопку 1 повторно (система станет на охрану с отключенными зонами предупреждения датчиков), а затем в течение 4 секунд нажмите кнопку 1 еще один раз (см. рис. 1). При этом система станет на охрану, сирена подаст три коротких сигнала, габаритные огни мигнут три раза. Светодиодные индикаторы начнут медленно мигать. На двухстороннем брелоке появится индикация постановки на охрану с отключенными датчиками.

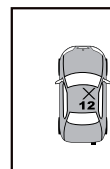

### 3.1.6 Беззвучная постановка на охрану с отключенными зонами предупреждения датчиков

Для беззвучной постановки на охрану с выключенными зонами предупреждения датчиков нажмите кнопку 3, затем в течение 4 секунд нажмите кнопку 1, и после звукового сигнала брелока нажмите кнопку 1 еще один раз (см. рис. 1). При этом система становится на охрану, сирена сигналы не подает, габаритные огни мигнут два раза. Светодиодные индикаторы начнут медленно мигать. На двухстороннем брелоке появится индикация постановки на охрану с выключенными зонами предупреждения датчиков.

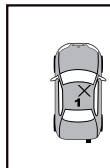

### 3.1.7 Беззвучная постановка на охрану с отключенными датчиками

Для беззвучной постановки на охрану с отключенными датчиками нажмите кнопку 3, и в течение 4 секунд нажмите кнопку 1, затем после звукового сигнала брелока в течение 4 секунд нажмите кнопку 1 повторно, а затем в течение 4 секунд после звукового сигнала брелока нажмите кнопку 1 еще один раз. При этом система станет на охрану, сирена сигналы не подает, габаритные огни мигнут три раза. Светодиодные индикаторы начнут медленно мигать. На двухстороннем брелоке появится индикация постановки на охрану с выключенными зонами срабатывания датчиков.

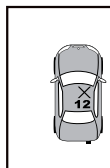

### 3.1.8 Постановка на охрану с работающим двигателем (функция F13)

Для постановки на охрану с работающим двигателем нажмите и удерживайте кнопку 2 (при этом зажигание должно быть включенным) до получения подтверждающего сигнала сирены. Светодиодный индикатор начнет часто мигать, дополнительный светодиодный индикатор начнет мигать зеленым цветом. В течение 15 секунд после подтверждающего сигнала сирены необходимо выключить зажигание ключом (двигатель автомобиля продолжит работать), покинуть автомобиль, закрыть двери, и в течение 5 секунд после закрытия двери нажать кнопку 1 брелока. Автомобиль станет на охрану с работающим двигателем. На двухстороннем брелоке появится индикация постановки на охрану с работающим двигателем. Габаритные огни мигнут один раз и продолжат мигать с периодичностью один раз в секунду. Двигатель в данном режиме работает неограниченно долго.

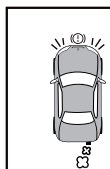

#### Примечание

Для возвращения в нормальный режим охраны необходимо нажать кнопку 1 брелока. Двигатель заглухнет.



#### ВНИМАНИЕ!

Если при постановке на охрану при запущенном двигателе сработает сигнализация, система заблокирует двигатель и включит режим тревоги. В режиме охраны с работающим двигателем датчик удара не работает.

### 3.1.9 Снятие с охраны

Для снятия с охраны нажмите кнопку 2 (см. рис. 1). Система снимется с охраны, сирена подает 2 коротких сигнала, габаритные огни мигнут три раза, светодиодные индикаторы погаснут. На двухстороннем брелоке появится индикация снятия с охраны.



#### Примечание

Если активирована функция F3 (Автоматический возврат на охрану), то при снятии с охраны светодиодные индикаторы начнут быстро мигать, указывая на то, что через 30 секунд, если не будет открыта одна из дверей, система включит режим охраны. Если в течение 30 секунд после снятия с охраны, будет открыта одна из дверей, индикатор погаснет, и режим постановки на охрану будет отключен на один цикл.



Попытка снять систему с охраны после того, как система сработала (включилась сирена сигнализации), приведет только к отключению звуковой сигнализации. Система не будет снята с охраны. Для того чтобы снять систему с охраны, необходимо еще раз нажать кнопку 2.

### ВНИМАНИЕ!

Если сигнализация сработала в режиме охраны, то при снятии системы с охраны сирена подаст четыре коротких сигнала, габаритные огни мигнут пять раз, а светодиодные индикаторы начнут мигать по коду, который соответствует сработавшей зоне. На двухстороннем брелоке появится индикация причины срабатывания сигнализации (см. пункты 4.4.2; 4.5.1).

#### 3.1.10 Беззвучное снятие с охраны

Для снятия с охраны без звуковых сигналов нажмите кнопку 2 более 2 секунд (см. рис. 1). Система снимется с охраны, сигналы сирены не подадутся, габаритные огни мигнут два раза, светодиодные индикаторы погаснут. На двухстороннем брелоке появится индикация снятия с охраны.



#### 3.1.11 Снятие с охраны при работающем двигателе

Для снятия с охраны при работающем двигателе нажмите кнопку 2 (см. рис. 1). Двигатель заглухнет, габаритные огни перестанут мигать, блокировки включатся. Нажмите кнопку 2 брелока второй раз. Система снимется с охраны, сирена подаст 2 коротких сигнала, габаритные огни мигнут 3 раза, светодиодные индикаторы погаснут. На двухстороннем брелоке появится индикация снятия с охраны.



#### 3.1.12 Режим «Паника»

Для включения режима «Паника» в режиме охраны нажмите и удерживайте кнопки 2 и 3 (см. рис. 1) более 2 секунд. Сирена начнет подавать звуковые сигналы, габаритные огни начнут мигать. На брелоке появится индикация режима «Паника».

Для отключения данного режима нажмите кнопки брелока 1, 2, 3 или 5.

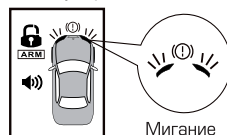

Мигание

#### 3.1.13 Режим поиска автомобиля

Для поиска автомобиля на стоянке в режиме охраны нажмите кнопку 1 (см. рис. 1). Сирена подаст пять коротких сигналов, габаритные огни мигнут пять раз.

### Примечание

Если система была поставлена на охрану с отключенной сиреной, то, при активации функции «поиск автомобиля», габаритные огни мигнут пять раз, сигналы сирены не подадутся.

## 4. Индикация состояния системы

### 4.1 Дистанционная проверка состояния системы

Для проверки текущего состояния системы кратковременно нажмите кнопку 4 на двухстороннем брелоке. Система сообщит о своем текущем состоянии или проинформирует об отсутствии связи с блоком управления коротким сигналом и двумя короткими вибросигналами.

#### Примечание

Если двухсторонний брелок запрограммирован на оповещение без вибросигналов, то при проверке состояния системы вибросигналы не подадутся.

### 4.2 Сигналы при постановке на охрану

При стандартной постановке системы на охрану, сирена подаст один сигнал, габаритные огни мигнут один раз.

Система имеет возможность программно отключать звуковые сигналы при постановке на охрану. Для этого активируйте функцию F5. В этом случае при постановке системы на охрану сирена сигналы не подаст.

Если при постановке на охрану:

**не были закрыты двери**, сирена подаст три сигнала, двухсторонний брелок подаст две серии сигналов, состоящих из одного длинного и трех коротких. На двухстороннем брелоке появится индикация незакрытой двери.



**не был закрыт багажник**, сирена подаст четыре сигнала, двухсторонний брелок подаст две серии сигналов, состоящих из одного длинного и четырех коротких. На двухстороннем брелоке появится индикация незакрытого багажника.

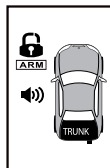

**не был закрыт капот**, сирена подаст пять сигналов, двухсторонний брелок подаст две серии сигналов, состоящих из одного длинного и пяти коротких. На двухстороннем брелоке появится индикация незакрытого капота.



### 4.3 Сигналы при снятии с охраны

При стандартном снятии системы с охраны, сирена подаст два сигнала, габаритные огни мигнут три раза.

Если в режиме охраны система срабатывала, то при снятии с охраны сирена подаст 4 сигнала, габаритные огни мигнут пять раз. На двухстороннем брелоке появится индикация сработавшей зоны.

Система имеет возможность программно отключать звуковые сигналы при снятии с охраны. Для этого активируйте функцию F5. В этом случае при снятии системы с охраны сирена сигналы не подаст.

## 4.4 Сигналы светодиодных индикаторов

### 4.4.1 При постановке на охрану

Основной светодиодный индикатор	Дополнительный светодиодный индикатор	Режим
Частое мигание в течение 5 секунд		Постановка на охрану

### 4.4.2 При снятии с охраны

Основной светодиодный индикатор	Дополнительный светодиодный индикатор	Режим
Две вспышки.....пауза		В режиме охраны сработала зона предупреждения датчиков
Три вспышки.....пауза		В режиме охраны сработала основная зона датчиков
Четыре вспышки.....пауза		В режиме охраны открывалась дверь / двери
Пять вспышек.....пауза		В режиме охраны открывался багажник
Шесть вспышек.....пауза		В режиме охраны открывался капот
Семь вспышек.....пауза		В режиме охраны была попытка включения зажигания



#### Примечание

После включения зажигания светодиодные индикаторы перестанут мигать, информация о причине срабатывания системы стирается из памяти.

### 4.4.3 Прочие режимы

Основной светодиодный индикатор	Дополнительный светодиодный индикатор	Режим
Частое мигание		Пассивная постановка на охрану / режим ANTIHIJACK / во время тревоги
Медленное мигание		Система поставлена на охрану / пассивная активация режима ANTIHIJACK
Выключен		Система снята с охраны
Горит постоянно		Режим VALET
Частое мигание	Частое мигание зеленым цветом	Система поставлена на охрану с работающим двигателем

## 4.5 Сигналы на двухстороннем брелоке

### 4.5.1 Сигналы тревоги при включенном режиме охраны

Если при включенном режиме охраны сработает любая из охраняемых зон, система включит режим тревоги на 30 секунд (сигналы сирены, габаритных огней и светодиод-



ного индикатора).

Если двухсторонний брелок находится в зоне действия системы, на него поступит информация о причине срабатывания системы.

Причина срабатывания	Звук	Вибросигнал	Индикация
Срабатывание системы при слабом ударе	5 сигналов		
Срабатывание системы при сильном ударе	Мелодия 1		
Срабатывание системы при открытии багажника	Мелодия 2 + два сигнала	 2 раза	
Срабатывание системы при открытии дверей	Мелодия 3 + три сигнала	 3 раза	
Срабатывание системы при открытии капота	Мелодия 4 + четыре сигнала	 4 раза	
Срабатывание системы при попытке включения зажигания	Мелодия 5 + пять сигналов	 5 раз	

#### **4.5.2 Дополнительные сигналы**

Система имеет возможность оповещать владельца о снятии с охраны брелоком, который находится у посторонних лиц или перехватчиком кодов (codegrabber). Для этого активируйте функцию F12. В этом случае при снятии с охраны «посторонним» брелоком на двухстороннем брелоке появится индикация снятия с охраны.

Система имеет возможность отключать сигналы о срабатывании зоны предупреждения датчиков на двухстороннем брелоке. Для этого активируйте функцию F17. В этом случае при срабатывании зоны предупреждения датчиков сирена подает 5 коротких сигналов, на двухстороннем брелоке индикация о срабатывании зоны предупреждения датчиков не появится.

## 5. Дополнительные возможности постановки на охрану

### 5.1 Автоматический возврат системы на охрану (функция F3)

Система автоматически станет на охрану (функция F3 активизирована) через 35 секунд после снятия системы с охраны и в течение этого времени не было включено зажигание, открыта одна из дверей или багажник. При этом сирена подаст один короткий звуковой сигнал, габаритные огни мигнут один раз. Светодиодные индикаторы начнут мигать. Замки дверей запрутсся. На двухстороннем брелоке появится индикация постановки на охрану.

#### Примечание

*В течение 35 секунд после случайного снятия системы с охраны светодиодные индикаторы часто мигают.*

### 5.2 Пассивная постановка системы на охрану (функция F6)

Система автоматически станет на охрану (функция F6 активизирована) через 30 секунд после выключения зажигания и закрытия последней двери.

После закрытия последней двери габаритные огни мигнут два раза, сирена подаст два коротких звуковых сигнала. Светодиодные индикаторы начнут часто мигать. На двухстороннем брелоке появится индикация режима пассивной постановки на охрану. По истечении 30 секунд система включит режим охраны. При этом сирена подаст один короткий звуковой сигнал, габаритные огни мигнут один раз. На двухстороннем брелоке появится индикация постановки на охрану.

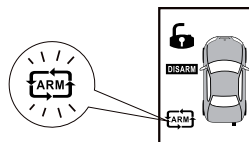

#### Примечание

*Если во время работы таймера пассивной постановки на охрану будет открыта дверь автомобиля, то работа таймера пассивной постановки системы на охрану будет приостановлена. Когда все двери будут закрыты, система начнет цикл пассивной постановки на охрану сначала. По окончании 30-секундного интервала времени включится режим охраны.*

#### ВНИМАНИЕ!

Если функция F6 запрограммирована «без закрытия дверей», замки автомобиля при постановке на охрану заперты не будут.

### 5.3 Постановка системы на охрану без брелока

Система может быть поставлена на охрану без брелока с помощью ключа зажигания и кнопки VALET.

Для этого при включенном зажигании откройте дверь. Выключите зажигание и в течение 10 секунд нажмите кнопку VALET один раз, затем в течение 15 секунд после этого закройте все двери. Система станет на охрану. При этом замки дверей запрутсся. Сирена подаст один короткий звуковой сигнал, габаритные огни мигнут один раз.

#### Примечание

*Если была произведена постановка системы на охрану без брелока и были открыты двери, капот или багажник, система передаст сигналы тревоги на двухсторонний брелок сразу, а сигналы сирены и габаритных огней включатся с 20-секундной задержкой. Если была попытка включить зажигание, система передаст сигналы тревоги на двухсторонний брелок сразу, а сигналы сирены и габаритных огней включатся с 10-секундной задержкой.*

## 6. Отключение системы

### 6.1 Сервисный режим VALET

Активация сервисного режима VALET временно отключает все функции охраны системы, за исключением функции дистанционного управления запирающим и отпирающим замков дверей автомобиля. Данный режим позволяет передавать брелоки системы сотруднику парковки или механику станции технического обслуживания.

#### 6.1.1 Включение режима VALET

При включенном зажигании в течение 2 секунд одновременно удерживайте кнопки 1 и 2 брелока (см. рис. 1) или в течение 5 секунд удерживайте кнопку VALET. Прозвучит один продолжительный и один короткий сигнал sireны. Светодиодные индикаторы начнут гореть постоянно. На двухстороннем брелоке появится индикация режима VALET.

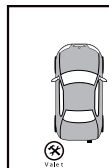

#### Примечание

В режиме VALET каждое выключение зажигания будет сопровождаться двумя короткими сигналами sireны.



#### ВНИМАНИЕ!

Не забудьте отключить сервисный режим VALET, если в этом режиме нет необходимости. Это обеспечит полную защиту автомобиля.

#### 6.1.2 Выключение режима VALET

При включенном зажигании в течение 2 секунд одновременно удерживайте кнопки 1 и 2 брелока или в течение 5 секунд удерживайте кнопку VALET. Сирена подает один продолжительный и два коротких сигнала. Светодиодные индикаторы погаснут. На двухстороннем брелоке индикация режима VALET исчезнет.

## 6.2 Аварийное отключение системы

Система может быть снята с охраны без использования брелока. Эта функция предусмотрена на тот случай, если брелок потерян или неисправен.

### 6.2.1 Аварийное отключение системы с помощью кнопки VALET

Если функция F15 запрограммирована на аварийное отключение с помощью кнопки VALET, то для отключения системы: откройте дверь автомобиля (сработает сигнализация), включите зажигание, нажмите и удерживайте в течение 5 секунд кнопку VALET, прозвучит 4 сигнала sireны, система снимется с охраны.



#### Примечание

При аварийном отключении система в режим VALET не входит.

### 6.2.2 Аварийное отключение системы с помощью персонального кода

Если функция F15 запрограммирована на аварийное отключение с помощью персонального кода, то для отключения системы:

- Откройте дверь автомобиля (сработает сигнализация)
- Включите зажигание
- Светодиодные индикаторы системы начнут медленно мигать
- Отсчитайте количество вспышек светодиодных индикаторов соответствующее первой цифре персонального кода
- Выключите зажигание (светодиодные индикаторы системы начнут часто мигать) и вновь включите зажигание
- Светодиодные индикаторы системы начнут медленно мигать.

- Отсчитайте количество вспышек светодиодных индикаторов соответствующее второй цифре персонального кода
- Выключите зажигание, прозвучит 4 сигнала сирены, система снимется с охраны



### **ВНИМАНИЕ!**

Если введен неправильный код (заводской код – 25), то новая попытка ввода возможна только после того, как сирена отработает 30-секундный цикл и светодиодные индикаторы начнут мигать медленными вспышками.

Если три раза подряд введен неправильный код при аварийном снятии системы в режиме «ANTIHIJACK», то новая попытка ввода возможна только через 5 минут.

## 7. Защита автомобиля

### 7.1 Защита автомобиля при включенном режиме охраны

При постановке на охрану система включает блокировку цепей запуска и работы двигателя, берет под охрану все зоны защиты (концевые выключатели всех дверей, капота, багажника, датчик удара и дополнительные датчики, если таковы установлены). Открытие капота, багажника, двери автомобиля или срабатывание основной зоны датчиков приводит к немедленному срабатыванию системы и включению режима тревоги. В течение 30 секунд будет работать сирена, габаритные огни автомобиля будут мигать. После этого звучание sireны и мигание габаритных огней прекратятся, и система вернется в режим охраны.

Каждый раз, при постановке на охрану, основной светодиодный индикатор, расположенный в модуле антенны и дополнительный светодиодный индикатор, начнут медленно мигать.

Когда система находится на охране, любой сильный удар по кузову или стеклу автомобиля приведет к срабатыванию датчика удара и включению сигнализации. Более слабые удары приведут к срабатыванию зоны предупреждения датчика удара, после чего сирена подаст 5 коротких сигналов



#### Примечание

*Датчик удара включается через 35 секунд после постановки системы на охрану. Если в режиме охраны сработает основная зона 8 раз, то датчик отключит основную зону, активной останется только зона предупреждения.*

### 7.2 Защита автомобиля в режиме охраны при работающем двигателе

Открытие капота, багажника или двери автомобиля приведет к немедленному срабатыванию системы и включению режима тревоги. Включится блокировка цепей запуска и работы двигателя. Двигатель заглохнет. В течение 30 секунд будет работать сирена, габаритные огни автомобиля будут мигать. После этого звучание sireны и мигание габаритных огней прекратятся, система вернется в режим охраны.

### 7.3 Режим ANTIHJACK

Данная система позволяет использовать два варианта активации режима ANTIHJACK. Этот режим используется для предотвращения разбойного угона автомобиля.

#### 7.3.1 Активное включение режима ANTIHJACK с помощью брелока (функция F8)

Для реализации активного включения режима ANTIHJACK (функция F8 активизирована) при работающем двигателе нажмите и удерживайте кнопки 2 и 3 на брелоке более 2 секунд (см. рис. 1) до появления одной вспышки габаритных огней. Светодиодные индикаторы начнут часто мигать.

Через 20 секунд после активации режима (вспышка габаритных огней) сирена начнет подавать короткие звуковые сигналы, габаритные огни начнут мигать

Через 40 секунд после активации режима включится режим тревоги (включится сирена, габаритные продолжат мигать)

Через 60 секунд после активации режима заблокируется двигатель. На двухстороннем брелоке появится индикация режима ANTIHJACK.

Через 80 секунд после активации режима звуковые сигналы sireны выключатся. Габаритные огни продолжат мигать. Светодиодные индикаторы продолжат часто ми-

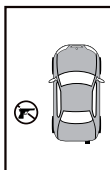

гать. Двигатель останется заблокированным.

### 7.3.2 Пассивное включение режима ANTIHIJACK

Для реализации пассивного включения режима ANTIHIJACK нажмите и удерживайте кнопки 1 и 5 брелока при работающем двигателе. Сирена подаст один короткий сигнал. Светодиодные индикаторы начнут медленно мигать. Система находится в режиме ожидания. Режим ANTIHIJACK активируется после открытия и закрытия двери. Габаритные огни мигнут 1 раз. На двухстороннем брелоке появится индикация режима ANTIHIJACK.

Через 20 секунд после активации режима (вспышка габаритных огней) сирена начнет подавать короткие звуковые сигналы, габаритные огни начнут мигать

Через 40 секунд после активации режима включится режим тревоги (включится сирена, габаритные продолжают мигать)

Через 60 секунд после активации режима заблокируется двигатель. На двухстороннем брелоке появится индикация режима ANTIHIJACK.

Через 80 секунд после активации режима звуковые сигналы сирены выключатся. Габаритные огни продолжают мигать. Светодиодные индикаторы продолжают часто мигать. Двигатель останется заблокированным.

### 7.3.3 Отключение режима ANTIHIJACK

Отключение режима ANTIHIJACK в течение 60 секунд после его активации (до включения блокировки цепей запуска и работы двигателя) производится однократным нажатием любой кнопки брелока. Сирена подаст 4 сигнала.

Отключение режима ANTIHIJACK по истечению 60 секунд (двигатель заблокирован) возможен только с помощью аварийного выключения системы (см. пункт 6.2).

## 7.4 Пассивная блокировка двигателя (функция F7)

### 7.4.1 Активация режима пассивной блокировки двигателя

Для активации пассивной блокировки двигателя (функция F7 активирована) нажмите кнопку брелока. Двигатель автомобиля будет заблокирован через 30 секунд. Или после выключения зажигания откройте и закройте любую дверь. Двигатель автомобиля будет заблокирован моментально. На двухстороннем брелоке появится индикация пассивной блокировки двигателя. Светодиодные индикаторы начнут мигать два раза в секунду.

В любой момент времени может быть включен «полный» режим охраны, при нажатии на кнопку 1 брелока. При этом сирена подаст один сигнал, габаритные огни мигнут один раз. На двухстороннем брелоке появится индикация режима охраны.

Если активировался режим пассивной блокировки двигателя, то при включении зажигания сирена подаст длинный и короткий сигналы, после чего через 15 секунд включится режим тревоги (световая и звуковая сигнализация). Система войдет в режим ANTIHIJACK. На двухстороннем брелоке появится индикация режима ANTIHIJACK. Сигналы тревоги будут подаваться в течение 20 секунд. После выключения сигналов тревоги светодиодные индикаторы и габаритные огни продолжают часто мигать.

Для выхода из режима ANTIHIJACK необходимо «аварийно» выключить систему (см. пункт 6.2).



### **ВНИМАНИЕ!**

При активации пассивной блокировки двигателя двери автомобиля не запираются. Режим тревоги не включается от открытия дверей, капота, багажника или от датчиков, подключенных к системе.

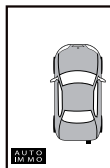

**Примечание**

*Если активирована функция ТУРБОТАЙМЕР, система задержит включение блокировки цепей запуска и работы двигателя на время работы турботаймера, обеспечивая работу двигателя без ключа зажигания. По истечению запрограммированного времени двигатель будет автоматически выключен. Включатся все блокировки цепей в режиме пассивной блокировки двигателя.*

**7.4.2 Отключение режима пассивной блокировки двигателя**

Отключение режима пассивной блокировки двигателя в любой момент времени производится нажатием кнопки 2 брелока. Сирена подаст два сигнала. Система будет снята с охраны. Индикация пассивной блокировки двигателя на двухстороннем брелоке исчезнет.

## 8. Дополнительные сервисные функции системы

### 8.1 Дополнительный вызов из салона автомобиля

Система имеет возможность вызова из салона автомобиля. Для этого нажмите и удерживайте кнопку «CALL» на приемопередающем модуле в течение 2 секунд. При этом габаритные огни мигнут пять раз, двухсторонний брелок подаст звуковой сигнал 4 раза. На дисплее появится индикация режима вызова из салона автомобиля.



### 8.2 Управление замками дверей при включении или выключении зажигания (функция F1 – F2)

Система имеет возможность запираеть двери автомобиля каждый раз через 10 секунд после включения зажигания (функция F1 активизирована). Если какая-либо из дверей будет в этот момент открыта, двери не запираются.

При выключении зажигания (функция F2 активизирована) двери автомобиля автоматически отпираются.

### 8.3 Дистанционное управление дополнительными устройствами (вход (+) / функция F16)

Система имеет дополнительный вход положительной полярности (красно-черный провод) для управления различными дополнительными устройствами, подключаемыми к системе. Данный канал используется для:

- предупреждения при движении автомобиля задним ходом (с или без сигналов sireны)
- предупреждения о «невключенных» габаритных огнях

#### 8.3.1 Сигналы предупреждения при движении задним ходом

При движении автомобиля задним ходом габаритные огни начнут мигать (заводская установка функция F16). В случае если запрограммирована функция F16/2, то в дополнение к мигающим габаритным огням сирена будет подавать короткие сигналы.



#### Примечание

При движении задним ходом сигналы sireны оперативно отключаются при нажатии на кнопку 3 брелока, при этом габаритные огни продолжат мигать до выключения передачи заднего хода.

#### 8.3.2 Звуковые сигналы предупреждения о «невключенных» габаритных огнях

При выключении зажигания (функция F16 запрограммирована) сирена подаст короткий сигнал, предупреждая о том, что габаритные огни остались включенными, и может разрядиться аккумулятор.

### 8.4 Дистанционное управление дополнительными устройствами (канал CH2)

Система имеет дополнительный выход CH2 (серый провод) для дистанционного открытия багажника автомобиля.

#### 8.4.1 Дистанционное открытие багажника

Для дистанционного открытия багажника нажмите и удерживайте в течение 2 секунд кнопку 3 брелока. Если система под охраной, датчик удара отключится, из периметра охраны исключится зона багажника, на двухстороннем брелоке появится индикация



открытого багажника, габаритные огни мигнут один раз. Багажник откроется (при подключении дополнительных устройств). На двухстороннем брелоке появится индикация открытого багажника.

Если в течение 1 минуты багажник не будет закрыт, двухсторонний брелок будет подавать короткий сигнал, повторяющийся каждые 30 секунд в течение 4 минут (после этого индикация открытого багажника на двухстороннем брелоке исчезнет). После закрытия багажника, датчик удара включится, багажник будет включен в охраняемый периметр, индикация открытого багажника на двухстороннем брелоке исчезнет. Сирена и габаритные огни не подадут индикации о закрытии багажника.

В случае если система не под охраной, то для дистанционного открытия багажника необходимо нажать и удерживать в течение 2 секунд кнопку 3 брелока. При этом багажник откроется (при подключении дополнительных устройств).

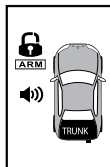

## 8.5 Дистанционное управление дополнительными устройствами (канал СН3)

Система имеет дополнительный выход СН3 (бело-черный провод) для активизации канала на 35 секунд при постановке системы на охрану (автоматическое закрытие окон).

### 8.5.1 Активизация канала на 35 секунд при постановке системы на охрану (автоматическое закрытие окон)

Для автоматического закрытия окон автомобиля поставьте систему на охрану. При этом окна автомобиля автоматически закроются (необходимо подключение дополнительных устройств).

## 8.6 Дистанционное управление дополнительными устройствами (канал СН4 / функция F9)

Система имеет дополнительный выход СН4 (желто-черный провод) для управления различными дополнительными устройствами, подключаемыми к системе. Данный канал используется для:

- открытия дверей в два этапа (сначала дверь водителя, затем остальные двери)
- активация канала с брелока для управления дополнительными устройствами

### 8.6.1 Открытие дверей в два этапа

Для открытия сначала водительской двери, а потом всех остальных дверей в два этапа (функция F9 запрограммирована) при включенном режиме охраны нажмите кнопку 2 брелока. При этом система снимется с охраны, отойдет замок водительской двери. В течение 10 секунд нажмите кнопку 2 брелока повторно, все остальные двери откроются.

### 8.6.2 Управление дополнительными устройствами с брелока

Для управления дополнительными устройствами с брелока (функция F9 запрограммирована) при выключенном зажигании нажмите и удерживайте кнопки 1 и 2 брелока более двух секунд. Прозвучит один сигнал сирены. Устройство будет включенным неограниченно долго.

Для выключения устройства, управляемого данным каналом при выключенном зажигании нажмите и удерживайте кнопки 1 и 2 брелока более двух секунд. Прозвучат два сигнала сирены. Устройство выключится.

## 8.7 Дистанционное управление дополнительными устройствами (канал СН5 / функция F13)

Система имеет дополнительный выход СН5 (серо-черный провод) для управления

различными дополнительными устройствами, подключаемыми к системе. Данный канал используется для:

- активации канала на 35 секунд при снятии системы с охраны («вежливая подсветка»)
- охраны с работающим двигателем
- реализации режима турботаймера

**8.7.1 Активизация канала на 35 секунд при снятии системы с охраны («вежливая подсветка»)**

Для реализации режима «вежливой подсветки» на 35 секунд снимите систему с охраны (функция F13 запрограммирована). При этом система снимется с охраны и включится подсветка внутри салона. При включении зажигания подсветка автоматически выключится, не дожидаясь истечения 35 секунд.

**8.7.2 Режим охраны с работающим двигателем**

Включение режима охраны с работающим двигателем осуществляется нажатием и удержанием в течение 2 секунд кнопки 2 брелока при работающем двигателе (функция F13 запрограммирована). При этом прозвучит один короткий сигнал sireны. Светодиодный индикатор начнет часто мигать, дополнительный светодиодный индикатор начнет мигать зеленым цветом.

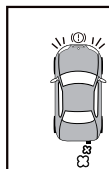

В течение 15 секунд после сигнала sireны выключите зажигание (двигатель при этом продолжит работать), откройте, закройте двери и нажмите кнопку 1 брелока (см. рис. 1). Система станет на охрану. Сирена подаст короткий сигнал. На двухстороннем брелоке появится индикация режима охраны с работающим двигателем.

Для снятия с охраны при работающем двигателе нажмите кнопку 2 (см. рис. 1), двигатель заглухнет. Нажмите кнопку 2 повторно, система снимется с охраны, сирена подаст 2 коротких сигнала, габаритные огни мигнут три раза, светодиодные индикаторы погаснут. На двухстороннем брелоке появится индикация снятия с охраны.

**Примечание**

*Двигатель в данном режиме работает неограниченно долго, при этом габаритные огни мигают один раз в секунду. Датчик удара в данном режиме не работает.*

**8.7.3 Режим турботаймера**

Для реализации режима турботаймера (функция F13 запрограммирована) включите зажигание и оставьте его включенным не менее 60 секунд. Выключите зажигание (двигатель при этом продолжит работать), откройте, закройте двери и нажмите кнопку 1 брелока (см. рис. 1). Система станет на охрану. Светодиодный индикатор начнет часто мигать, дополнительный светодиодный индикатор начнет мигать зеленым цветом. Сирена подаст короткий сигнал. Габаритные огни мигнут один раз. На двухстороннем брелоке появится индикация режима турботаймера. Режим предполагает работу двигателя на 1,3,5 или 10 минут (задает работу программирования функции F14).

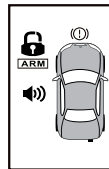

Для досрочного выключения режима нажмите кнопку 2 на брелоке (см. рис. 1). Система снимется с охраны, двигатель заглухнет. Сирена подаст 2 сигнала, габаритные огни мигнут три раза, на двухстороннем брелоке исчезнет индикация режима охраны турботаймера.

**Примечание**

*Если при постановке на охрану в режиме турботаймера сработает сигнализация, система заблокирует двигатель и включит режим тревоги. Датчик удара в данном режиме не работает.*

## 8.8 Дистанционное управление дополнительными устройствами (канал СН6 / функция F19)

Система имеет дополнительный таймерный выход СН6 (коричнево–черный провод) для управления различными дополнительными устройствами, подключаемыми к системе. Данный канал используется для:

- управления дополнительными устройствами при постановке на охрану
- управления дополнительными устройствами с брелока в любой момент времени

### 8.8.1 Управление дополнительными устройствами при постановке на охрану

Для управления дополнительными устройствами при постановке на охрану (функция F19 запрограммирована) поставьте систему на охрану. Устройство будет включенным на запрограммированное время.

Для изменения длительности работы канала при программировании функции F19 нажмите кнопку 2 брелока, сирена подаст короткий сигнал – начнется отсчет длительности работы канала. По завершению отсчета необходимого времени еще раз нажмите кнопку 2 брелока, сирена подаст два коротких сигнала. Длительность работы канала будет запрограммирована. Выключите зажигание, система выйдет из режима программирования, сирена подаст два сигнала.

### 8.8.2 Управление дополнительными устройствами с брелока в любой момент времени

Для управления дополнительными устройствами с брелока в любой момент времени (функция F19 запрограммирована) нажмите и удерживайте в течение 2 секунд кнопки 1 и 4 на двухстороннем брелоке. Сирена подаст короткий звуковой сигнал, канал активируется. Устройство будет включенным на запрограммированное время.

Для изменения длительности работы канала при программировании функции F19 нажмите кнопку 2 брелока, сирена подаст короткий сигнал – начнется отсчет длительности работы канала. По завершению отсчета необходимого времени нажмите кнопку 3 брелока, сирена подаст два коротких сигнала. Длительность работы канала будет запрограммирована. Выключите зажигание, система выйдет из режима программирования, сирена подаст два сигнала.



#### Примечание

*Канал активируется только либо с двухстороннего брелока в любой момент времени, либо при постановке на охрану.  
Время работы канала программируется от 1 до 120 секунд (заводская установка – 1 секунда без задержки).*

## 8.9 Дистанционное управление дополнительными устройствами (канал СН7 / функция F20)

Система имеет дополнительный таймерный выход СН7 (черно–белый провод) для управления различными дополнительными устройствами, подключаемыми к системе. Данный канал используется для:

- управления дополнительными устройствами при снятии с охраны
- управления дополнительными устройствами с брелока в любой момент времени

### 8.9.1 Управление дополнительными устройствами при снятии с охраны

Для управления дополнительными устройствами при снятии с охраны (функция F20 запрограммирована) снимите систему с охраны. Устройство будет включенным на запрограммированное время.

Для изменения длительности работы канала при программировании функции F20 нажмите кнопку 2 брелока, сирена подаст короткий сигнал – начнется отсчет длительности работы канала. По завершению отсчета необходимого времени еще раз нажмите кнопку 2 брелока, сирена подаст два коротких сигнала. Длительность работы канала

будет запрограммирована. Выключите зажигание, система выйдет из режима программирования, сирена подаст два сигнала.

### **8.9.2 Управление дополнительными устройствами с брелока в любой момент времени**

Для управления дополнительными устройствами с брелока в любой момент времени (функция F20 запрограммирована) нажмите и удерживайте в течение 2 секунд кнопки 2 и 4 на двухстороннем брелоке. Сирена подаст короткий звуковой сигнал, канал активируется. Устройство будет включенным на запрограммированное время.

Для изменения длительности работы канала при программировании функции F20 нажмите кнопку 2 брелока, сирена подаст короткий сигнал – начнется отсчет длительности работы канала. По завершению отсчета необходимого времени нажмите кнопку 3 брелока, сирена подаст два коротких сигнала. Длительность работы канала будет запрограммирована. Выключите зажигание, система выйдет из режима программирования, сирена подаст два сигнала.



#### **Примечание**

*Канал активируется только либо с двухстороннего брелока в любой момент времени, либо при снятии с охраны.*

*Время работы канала программируется от 1 до 120 секунд (заводская установка – 1 секунда без задержки).*

## 9. Программирование системы

### 9.1 Программирование персонального кода отключения системы



#### Примечание

Фабричный код отключения системы — 25.

Для программирования персонального кода проведите следующие операции:

1. При включенном зажигании нажмите и удерживайте в течение 5 секунд кнопки 1 и 2 брелока или нажмите и удерживайте кнопку VALET. Система войдет в режим VALET. Сирена подаст один продолжительный и один короткий сигнал. Светодиодные индикаторы загорятся. Выключите зажигание. Сирена подаст два коротких сигнала.
2. Включите и выключите зажигание 8 раз в течение 13 секунд (каждый раз при выключении зажигания будут звучать два коротких сигнала сирены). После 8-го включения/выключения зажигания сирена подаст 1 продолжительный сигнал.
3. Введите текущий персональный код. Для этого:
  - Включите зажигание. Светодиодные индикаторы начнут мигать.
  - Отсчитайте количество вспышек светодиодных индикаторов соответствующее первой цифре персонального кода.
  - Выключите и вновь включите зажигание. Светодиодные индикаторы начнут мигать.
  - Отсчитайте количество вспышек светодиодных индикаторов соответствующее второй цифре персонального кода.
  - Выключите зажигание. Если введенный код правильный, сирена подаст два продолжительных и один короткий сигнал. Светодиодные индикаторы погаснут. В случае если введен неверный код, сирена подаст два коротких сигнала, и система вернется в режим VALET.
4. Введите новый секретный код. Для этого:
  - Включите зажигание. Светодиодные индикаторы начнут мигать.
  - Отсчитайте количество вспышек светодиодных индикаторов соответствующее первой цифре персонального кода.
  - Выключите и вновь включите зажигание. Светодиодные индикаторы начнут мигать.
  - Отсчитайте количество вспышек светодиодных индикаторов соответствующее второй цифре персонального кода.
  - Выключите зажигание.
5. Система (вспышками светодиодных индикаторов один раз подтвердит ввод нового кода (сначала первая цифра, потом через паузу – вторая).
6. Система выйдет из режима программирования и вернется в сервисный режим VALET, сирена подаст два коротких сигнала.
7. Выйдете из режима VALET.



#### ВНИМАНИЕ!

Обязательно запишите или запомните персональный код.

### 9.2 Программирование брелоков

Система поддерживает в памяти до четырех кодов брелоков независимо от того, четыре разных брелока или один и тот же брелок записывается в систему 4 раза.

Для программирования брелоков проведите следующие операции:

1. При включенном зажигании нажмите и удерживайте в течение 5 секунд кнопки 1 и 2 брелока или нажмите и удерживайте кнопку VALET. Система войдет в режим VALET. Сирена подаст один продолжительный и один короткий сигнал. Светодиодные индикаторы будут гореть постоянно. Выключите зажигание. Сирена подаст два

коротких сигнала.

2. Включите и выключите зажигание. Сирена подаст два коротких сигнала.
3. В течение 10 секунд после выключения зажигания нажмите кнопку VALET пять раз, сирена подаст 3 продолжительных сигнала.
4. Введите текущий персональный код. Для этого:
  - Включите зажигание. Светодиодные индикаторы начнут мигать.
  - Отсчитайте количество вспышек светодиодных индикаторов соответствующее первой цифре персонального кода.
  - Выключите и вновь включите зажигание. Светодиодные индикаторы начнут мигать.
  - Отсчитайте количество вспышек светодиодных индикаторов соответствующее второй цифре персонального кода.
  - Выключите зажигание. Если введенный код правильный, прозвучит один продолжительный сигнал sireны и светодиодные индикаторы начнут быстро мигать. В случае если введен неправильный код, прозвучит два коротких сигнала sireны и система вернется в сервисный режим VALET.
5. Нажмите любую кнопку первого программируемого брелока. В подтверждение записи сирена подаст один продолжительный и один короткий сигнал.
6. Нажмите любую кнопку второго программируемого брелока. В подтверждение записи сирена подаст один продолжительный и два коротких сигнала. При записи третьего и четвертого брелока в подтверждение сирена будет подавать соответственно 3 и 4 коротких сигнала после одного продолжительного.

*Выход из режима программирования брелоков:*

- включите и выключите зажигание или
- подождите 20 секунд, не производя никаких действий
- сирена подаст два коротких сигнала, габаритные огни мигнут два раза, индикаторы системы будут гореть постоянно
- система вернется в режим VALET
- выйдете из режима VALET.



**ВНИМАНИЕ!**

При программировании новых брелоков в память системы все ранее запрограммированные брелоки стираются, поэтому при программировании новых брелоков старые брелоки должны быть запрограммированы заново, в противном случае в памяти системы будут записаны только новые брелоки.

### **9.3 Программирование функций системы**

Для программирования функций системы проведите следующие операции:

1. Включите, и выключите зажигание.
2. В течение 10 секунд после выключения зажигания нажмите кнопку VALET 5 раз. Сирена подаст два продолжительных и два коротких сигнала.
3. Включите зажигание. Светодиодные индикаторы будут гореть постоянно.
4. Для перехода к первой программируемой функции нажмите кнопку 1 брелока. Сирена подаст один сигнал. Светодиодные индикаторы начнут мигать один раз через паузу. Для изменения значения функции нажмите кнопку 2 брелока. При выборе первого, второго, третьего или четвертого значения функции сирена подаст соответственно 1,2,3,4 коротких сигнала.
5. Для перехода к следующим функциям нажмите кнопку 1 брелока необходимое количество раз. При этом следует учитывать номер текущей функции. Пример: если после изменения функции F4 необходимо изменить состояния функции F8, то для перехода к функции F8 нажмите кнопку 1 брелока 4 раза.
6. Для выхода из режима программирования выключите зажигание. Светодиодные индикаторы погаснут, сирена подаст два коротких сигнала.

**9.3.1 Таблица программирования функций системы**

Функции	Состояние функции			
Сирена	1 сигнал	2 сигнала	3 сигнала	4 сигнала
<b>F1:</b> Запирание дверей после включения зажигания	ВКЛ	ВЫКЛ		
<b>F2:</b> Отпирание дверей при выключении зажигания	ВКЛ	ВЫКЛ		
<b>F3:</b> Автоматический возврат на охрану	ВКЛ	ВЫКЛ		
<b>F4:</b> Выход на сирену	СИРЕНА	КЛАКСОН		
<b>F5:</b> Звуковое подтверждение при постановке/снятии с охраны	ВКЛ	ВКЛ		
<b>F6:</b> Пассивная постановка на охрану	ВКЛ (с закрытием дверей)	ВКЛ (без закрытия дверей)	ВЫКЛ	
<b>F7:</b> Пассивная блокировка двигателя	ВКЛ	ВЫКЛ		
<b>F8:</b> Режим ANTIHIJACK (активное включение)	ВКЛ	ВЫКЛ		
<b>F9:</b> Канал CH4	Открытие дверей в два этапа	Активация канала с брелока		
<b>10:</b> Импульс управления центрального замка	Закрытие / открытие 0,8 секунд	Закрытие / открытие 4 секунды	Двойной импульс открытия	Закрытие 30 Открытие 0,8 секунд
<b>F11:</b> Задержка опроса концевых выключателей дверей	5 секунд	35 секунд		
<b>F12:</b> Оповещение двусторонним брелоком о снятии с охраны другим брелоком	ВКЛ	ВЫКЛ		
<b>F13:</b> Канал CH5	Вежливая подсветка	Охрана с работающим двигателем	Турборежим	
<b>F14:</b> Время работы двигателя в турборежиме	1 минута	3 минуты	5 минут	10 минут
<b>F15:</b> Аварийное отключение системы	Кнопка VALET	PIN код		
<b>F16:</b> Дополнительный вход (+)	Предупреждение при движении задним ходом (без сирены)	Предупреждение при движении задним ходом (с сиреной)	Предупреждение о «невключенных» ГО при выключении зажигания	
<b>F17:</b> Оповещение двусторонним брелоком о срабатывании зоны предупреждения датчиков	ВКЛ	ВЫКЛ		
<b>F18:</b> Задержка активации датчика удара на 35 секунд	ВЫКЛ	ВКЛ		
<b>F19:</b> Канал CH6	Активация таймерного канала при постановке на охрану / активизация канала с брелока			
<b>F20:</b> Канал CH7	Активация таймерного канала при снятии с охраны / активизация канала с брелока			
<b>F21:</b> Возврат к заводским установкам	Нажмите кнопку 2 для возврата к заводским установкам (в подтверждение прозвучит 2 продолжительных сигнала)			

– Заводские установки

## 10. Установка системы

### 10.1 Блок управления

Необходимо выбрать в салоне автомобиля скрытое место вдали от электронных узлов для установки блока управления, закрепив его с помощью винтов, двухстороннего скотча или стяжек для кабеля. Размещать блок необходимо так, чтобы исключить попадание капель конденсата, который может стекать по проводам внутрь корпуса.

### 10.2 Концевой выключатель капота / багажника

Концевой выключатель необходимо закрепить на металлической поверхности, соединенной с «массой» автомобиля. Нужно исключить попадание на него воды, что может привести к ложным срабатываниям сигнализации и преждевременном выходе из строя самого концевого выключателя.

### 10.3 Сирена

Закрепите сирену под капотом автомобиля вдали от источников тепла и влаги радиатором вниз. Место установки должно быть недоступным со стороны днища и арок передних колес.

### 10.4 Светодиодные индикаторы сигнализации

В комплекте поставки сигнализации кроме светодиодного индикатора, находящегося в приемопередающем модуле, имеется дополнительный двухцветный светодиод. По желанию пользователя он может устанавливаться дополнительно на видном месте на приборной панели.

### 10.5 Кнопка VALET

Установите кнопку «VALET» в скрытом для посторонних лиц, но доступном водителю месте. Провода от кнопки по возможности уложите таким образом, чтобы они не выделялись на фоне штатной электропроводки автомобиля.

### 10.6 Датчик удара

Закрепите датчик удара в салоне автомобиля, выбрав место, где реакция на удары по корпусу автомобиля примерно одинаковая с любой его точки. Крепление производится с помощью винтов, двухстороннего скотча или стяжек для кабеля. При установке датчика необходимо обеспечить свободный доступ к потенциометрам регулировки чувствительности. Ориентация датчика в пространстве не имеет значения.

### 10.7 Приемопередающий модуль

С помощью двухстороннего скотча антенный блок необходимо установить на лобовом стекле, на расстоянии не ближе 5 сантиметров от металлических частей кузова. Место установки должно быть выбрано таким образом, чтобы светодиодная индикация, находящаяся в антенном блоке, была хорошо видна как внутри, так и снаружи автомобиля.

### 10.8 Подсоединение проводов

**Красный провод:** защищенный предохранителем 15А. Постоянный источник питания +12В.

**Бело-красный провод:** защищенный предохранителем 10А, питание цепи подтверждения габаритными огнями. В зависимости от особенности электрической схемы



автомобиля подключается к постоянному источнику питания +12В или к «массе» автомобиля.

**Желтый провод:** вход для подключения провода зажигания +12В. Подключается к тому проводу, на который подается питание +12В, когда ключ повернут в замке зажигания в положение «зажигание» (питание не должно пропадать при повороте ключа в положение «стартер»).

Необходимо убедиться в том, что на данный штатный провод автомобиля не подается питание +12В при положении ключа замка зажигания «выключено».

**Черный провод:** вход подачи питания («корпус»), подключается к металлической детали кузова.

**Оранжевый провод:** выход отрицательной полярности на реле блокировки стартера (250мА). Используется реле с нормально замкнутыми контактами.

*Схема подключения реле блокировки стартера (нормально замкнутыми контактами)*

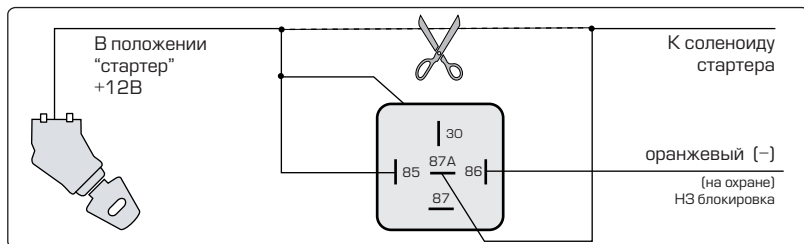

**Оранжево-черный провод:** выход отрицательной полярности на реле блокировки стартера (250мА). Используется реле с нормально разомкнутыми контактами.

*Схема подключения реле блокировки стартера (нормально разомкнутыми контактами)*

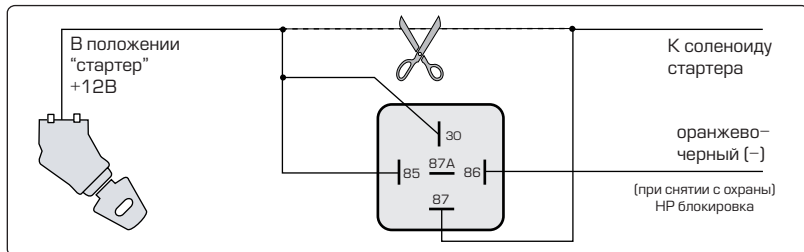

**Синий провод:** вход для подключения концевого выключателя багажника отрицательной полярности.

**Коричневый провод:** выход на сирену (+12В). Подсоединяется к красному проводу сирены (черный провод сирены подсоединяется к «корпусу» автомобиля). Для подключения клаксона автомобиля используется дополнительное реле. При этом функция F4 должна быть запрограммирована.

**Фиолетовый провод:** вход для подключения концевых выключателей дверей положительной полярности. Подсоединяется к одному из штатных концевых выключателей дверей автомобиля.

**Зеленый провод:** вход для подключения концевых выключателей дверей отрицательной полярности. Подсоединяется к одному из штатных концевых выключателей дверей автомобиля.

**Белый провод:** выход на правые габаритные огни (5А).

**Белый провод:** выход на левые габаритные огни (5А).

**Розовый провод:** вход для подключения концевого выключателя капота отрицательной полярности.

10.8.1 Вход (+)

**Красно-черный провод:** вход положительной полярности для предупреждения при движении задним ходом (с или без sireны), предупреждения о невыключенных габаритных огнях.

*Схема подключения системы для получения сигналов предупреждения при движении задним ходом*

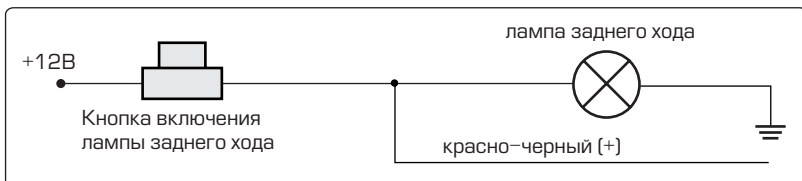

Данный провод необходимо подключить к штатному проводу автомобиля, на который подается питание +12В от концевого выключателя лампы заднего хода. При появлении +12В на красно-черном проводе сигнализация начинает подавать предупредительные сигналы в виде звуков sireны и мигания габаритных огней (либо поворотных огней – в зависимости от места подключения двух белых проводов сигнализации).

*Вход +12В от габаритных огней при выключении зажигания*

Данный провод необходимо подключить к штатному проводу автомобиля, на который подается питание +12В для габаритных огней. При включенных габаритных огнях, при выключении зажигания система подает предупредительный сигнал sireной.

### 10.8.2 Провода управления приводами центрального замка

Реле запираания

**Зелено-красный:** нормально разомкнутый контакт реле.

**Зеленый:** общий контакт реле.

**Зелено-черный:** нормально замкнутый контакт реле.

Реле отпирания

**Сине-красный:** нормально разомкнутый контакт реле.

**Синий:** общий контакт реле.

**Сине-черный:** нормально замкнутый контакт реле.

*Схема подключения к системе запираания с положительным или отрицательным управлением*



Схема подключения к двухпроводным приводам системы запирания



Схема подключения к пневматической системе запирания

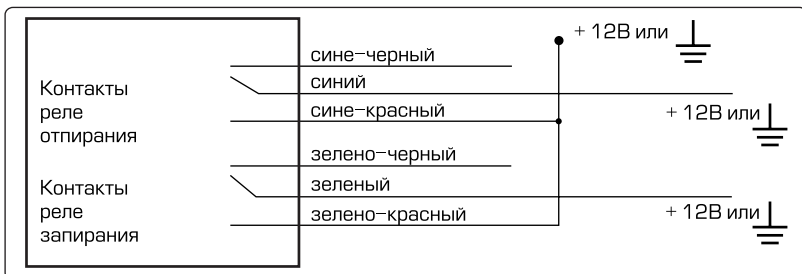

### 10.8.3 Дополнительный канал CAN

**Серый провод:** выход отрицательной полярности (импульс 0.8сек, 250мА) для дистанционного открытия багажника. Активируется нажатием и удержанием кнопки 3 брелока в течение 2 секунд.

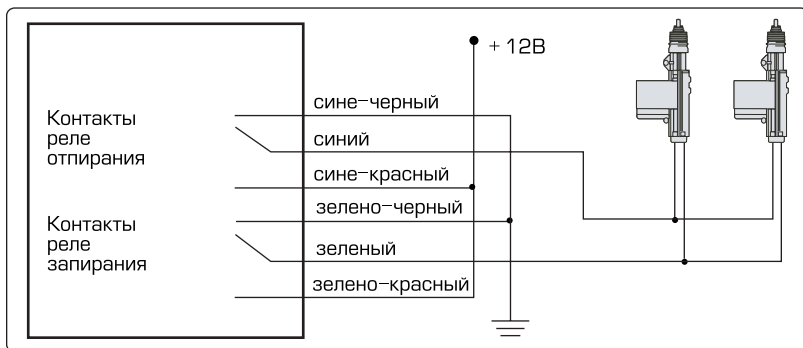
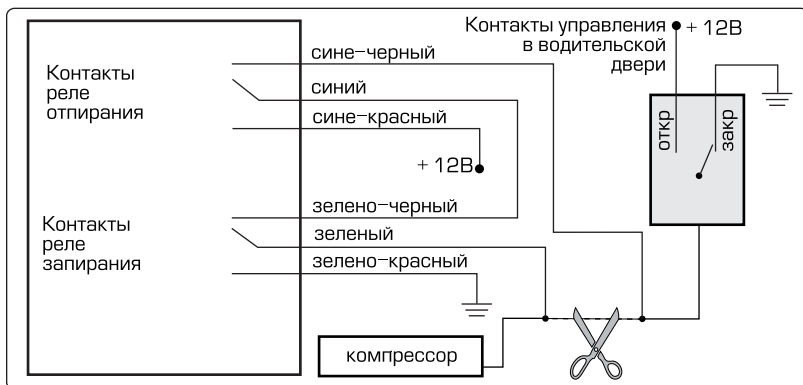
Схема подключения к соленоиду замка багажника с отрицательной полярностью



Схема подключения к соленоиду замка багажника с положительной полярностью



### 10.8.4 Дополнительный канал СНЗ

**Бело-черный провод:** выход отрицательной полярности (250мА) для закрытия окон в течение 35 секунд с момента постановки автомобиля на охрану

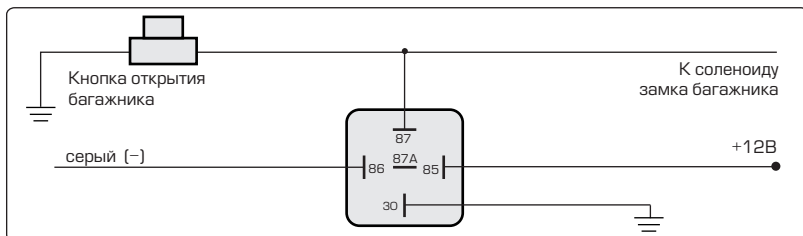
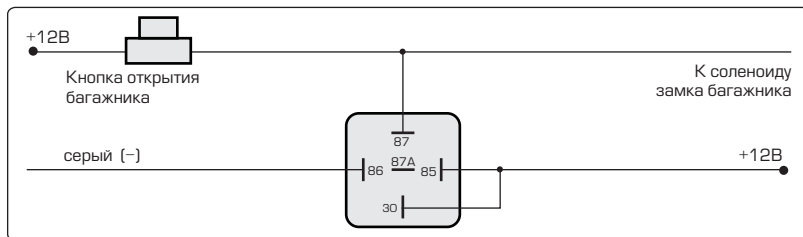
### 10.8.5 Дополнительный канал СН4

**Желто-черный провод:** выход отрицательной полярности (250мА) для: открытия дверей в два этапа, активации канала с помощью брелока при выключенном зажигании.

Схема подключения приводов для отпирания дверей в два этапа

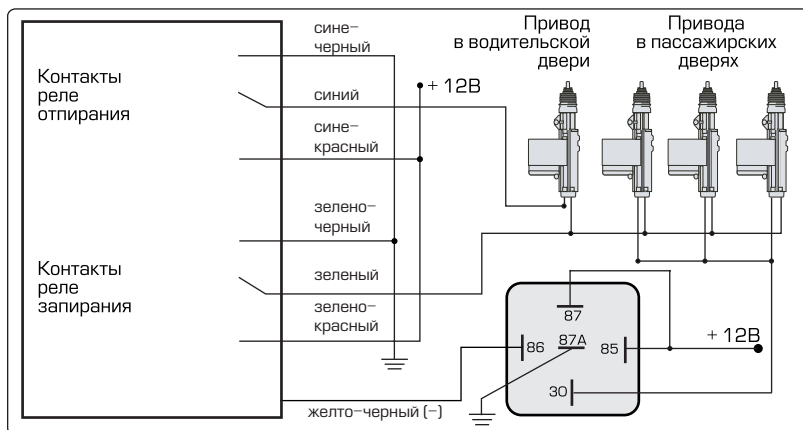

### 10.8.6 Дополнительный канал СН5

**Серо-черный провод:** выход отрицательной полярности (250мА). Подключается для реализации функций: «вежливая» подсветка, охраны с работающим двигателем либо турборежима. Заводская установка канала – «вежливая» подсветка, длительность сигнала – 35 секунд после снятия сигнализации с охраны.

Схема подключения внутрисалонного освещения с отрицательной полярностью



Схема подключения внутрисалонного освещения с положительной полярностью



Схема подключения при включении режима охраны с работающим двигателем или турботаймером

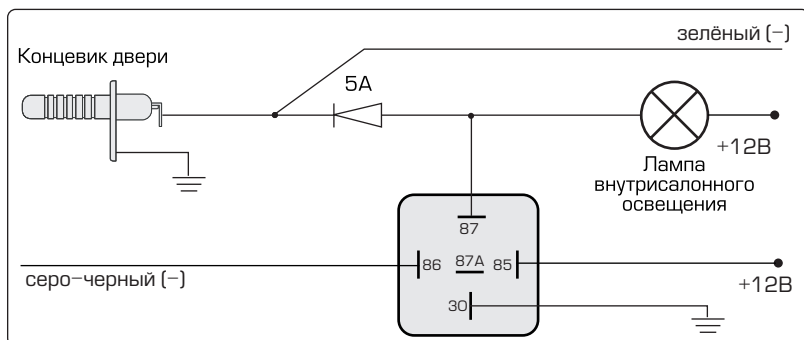

### 10.8.7 Дополнительный канал СН6

**Коричнево-черный провод:** таймерный выход отрицательной полярности (250мА). Подключается для реализации функций: «минус» при постановке на охрану, активации с помощью брелока. Заводская установка канала – 1 секунда.

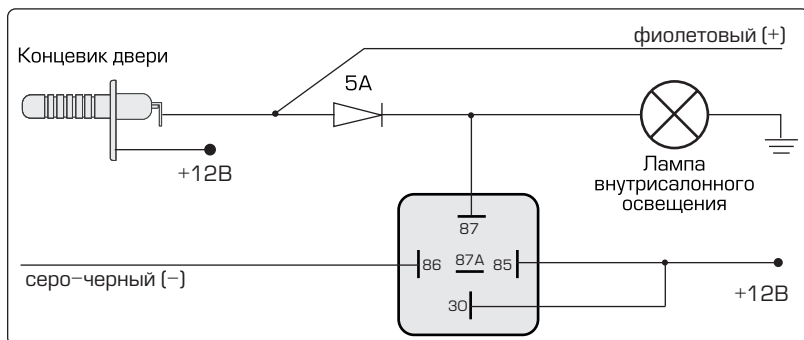
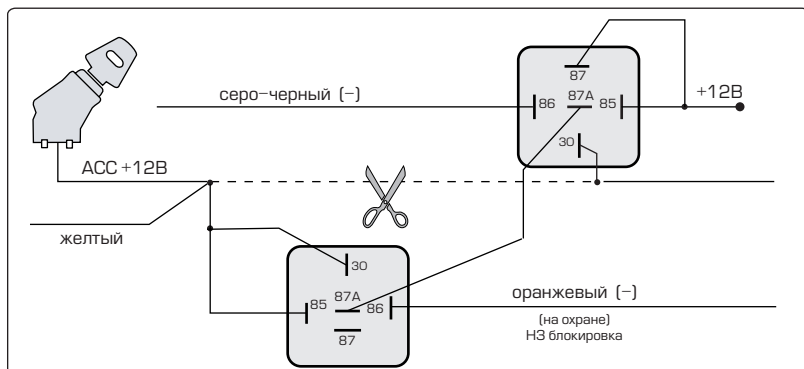
### 10.8.8 Дополнительный канал СН7

**Черно-белый провод:** таймерный выход отрицательной полярности (250мА). Подключается для реализации функций: «минус» при снятии с охраны, активации с помощью брелока. Заводская установка канала – 1 секунда.

## 10.9 Настройка датчика удара

Настройка датчика производится поворотом винтов регулировки до получения нужных уровней чувствительности зон датчика. При слабом ударе по корпусу автомобиля должна сработать зона предупреждения (загорится зеленый светодиод), при сильном ударе – обе зоны (загорятся оба светодиода). При настройке датчика необходимо избегать ударов по стеклу. Чтобы исключить ложные срабатывания сигнализации установленная чувствительность датчика удара не должна быть слишком высокой.

Датчик удара включается через 35 секунд после постановки системы на охрану. Если в режиме охраны сработает основная зона 8 раз, то датчик отключает основную зону, остается только зона предупреждения.

Время задержки активации датчика удара	Состояние системы
5 секунд	функция F18 выключена*
не работает	функция F13 запрограммирована на «охрану с работающим двигателем», «турборежим» и данные режимы активированы*

\* – см. пункт 9.3.1

## 10.10 Общие схемы подключения системы

### 10.10.1 Схема подключения сигнализации №1

Общая схема подключения

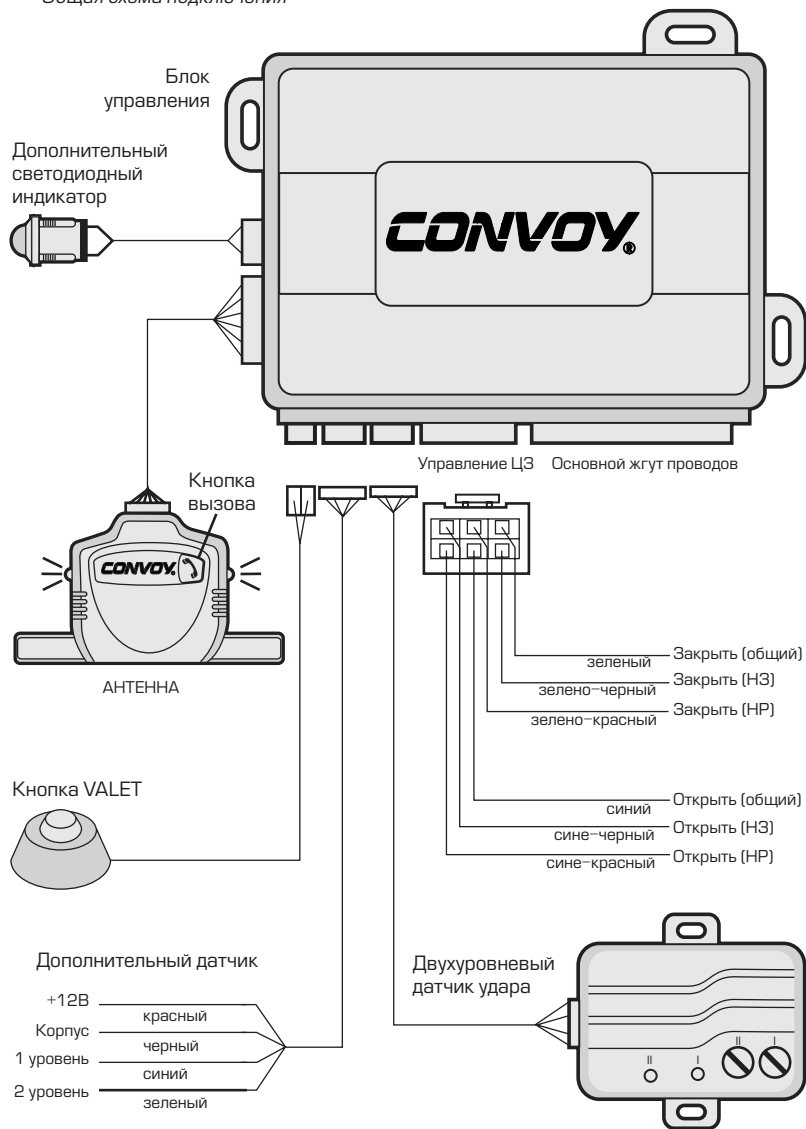

### 10.10.2 Схема подключения сигнализации №2

20-контактный разъем управляющего блока

