



АВТОМОБИЛЬНАЯ ОХРАННАЯ СИСТЕМА

Руководство

по эксплуатации и установке

ВАЖНО!!!

Перед тем как устанавливать и эксплуатировать данную систему, пожалуйста, внимательно изучите данную инструкцию. Данная система должна устанавливаться только квалифицированными специалистами. От этого зависит Ваша безопасность во время движения и надежность работы охранной системы.

СОДЕРЖАНИЕ

1. Общие характеристики системы	5
1.1 Функциональные возможности системы	5
1.1.1 Стандартные функции.....	5
1.1.2 Программируемые функции.....	5
1.2 Комплектация	6
2. Брелоки управления, датчик удара и светодиодные индикаторы 7	7
2.1 Брелоки управления	7
2.2 Индикация на дисплее двухстороннего брелока	8
2.3 Программирование режимов работы двухстороннего брелока	9
2.3.1 Отключение/ включение обратной связи	9
2.3.2 Блокировка кнопок.....	9
2.3.3 Варианты оповещения.....	9
2.3.4 Установка часов.....	9
2.3.5 Установка будильника.....	9
2.4 Индикация уровня сигнала приема на двухстороннем брелоке	10
2.5 Индикация уровня заряда элемента питания	10
2.6 Замена элемента питания	10
2.6.1 Замена элемента питания в брелоке	10
2.7 Приемопередающий модуль	11
2.8 Светодиодные индикаторы	11
2.9 Датчик удара	11
3. Управление системой	12
3.1 Управление с помощью брелоков	12
3.1.1 Постановка на охрану	12
3.1.2 Беззвучная постановка на охрану	12
3.1.3 Постановка на охрану с отключенной сиреной	12
3.1.4 Постановка на охрану с отключенными зонами предупреждения датчиков	12
3.1.5 Постановка на охрану с отключенными датчиками	12
3.1.6 Беззвучная постановка на охрану с отключенными зонами предупреждения датчиков	13
3.1.7 Беззвучная постановка на охрану с отключенными датчиками	13
3.1.8 Постановка на охрану с работающим двигателем (функции F17, F21)	13
3.1.9 Снятие с охраны	13
3.1.10 Беззвучное снятие с охраны.....	14
3.1.11 Снятие с охраны при работающем двигателе/ турборежиме	14
3.1.12 Режим «Паника»	14
3.1.13 Режим поиска автомобиля	14
4. Индикация состояния системы	15
4.1 Дистанционная проверка состояния системы	15
4.2 Сигналы при постановке на охрану	15
4.3 Сигналы при снятии с охраны	15
4.4 Сигналы светодиодного индикатора	16
4.4.1 При постановке на охрану.....	16
4.4.2 При снятии с охраны.....	16
4.4.3 Прочие режимы.....	16
4.5 Сигналы на двухстороннем брелоке	17
4.5.1 Сигналы тревоги при включенном режиме охраны	17
4.5.2 Дополнительные сигналы	18

5. Дополнительные возможности постановки на охрану	19
5.1 Автоматический возврат системы на охрану (функция F3).....	19
5.2 Пассивная постановка системы на охрану (функция F6)	19
5.3 Постановка системы на охрану без брелока	19
6. Отключение системы.....	20
6.1 Сервисный режим VALET	20
6.1.1 Включение режима VALET.....	20
6.1.2 Выключение режима VALET	20
6.2 Аварийное отключение системы.....	20
6.2.1 Аварийное отключение системы с помощью кнопки VALET.....	20
6.2.2 Аварийное отключение системы с помощью персонального кода.....	20
7. Защита автомобиля	21
7.1 Защита автомобиля при включенном режиме охраны	21
7.2 Защита автомобиля в режиме охраны при работающем двигателе	21
7.3 AV-триггер (функция F22)	21
7.4 Режим ANTIHJACK.....	21
7.4.1 Активное включение режима ANTIHJACK с помощью брелока(функция F8).....	21
7.4.2 Пассивное включение режима ANTIHJACK (функция F9).....	22
7.4.3 Пассивное включение режима ANTIHJACK в режиме ожидания (функция F9).....	22
7.4.4 Отключение режима ANTIHJACK.....	22
7.5 Пассивная блокировка двигателя (функция F7).....	23
7.5.1 Активация режима пассивной блокировки двигателя.....	23
7.5.2 Отключение режима пассивной блокировки двигателя	23
8. Дополнительные сервисные функции системы.....	24
8.1 Вызов из салона автомобиля	24
8.2 Управление замками дверей при включении или выключении зажигания (функция F1 – F2).....	24
8.3 Дистанционное управление дополнительными устройствами (выход RY-1 / функция F17)	24
8.3.1 Активизация канала на 35 секунд при снятии системы с охраны(«вежливая подсветка»).....	24
8.3.2 Режим охраны с работающим двигателем.....	24
8.3.3 Режим турботаймера.....	25
8.3.4 Дистанционное открытие багажника	25
8.4 Дистанционное управление дополнительными устройствами (выход RY-2 / функция F19).....	25
8.4.1 Блокировка двигателя при включении режима тревоги.....	26
8.4.2 Дистанционное открытие багажника	26
8.4.3 Активизация канала на 35 секунд при постановке системы на охрану (автоматическое закрытие окон).....	26
8.4.4 Активизация канала на 35 секунд при снятии системы с охраны(«вежливая подсветка»).....	26
8.5 Дистанционное управление дополнительными устройствами (дополнительный вход (+) / функция F16)	26
8.5.1 Сигналы предупреждения при движении задним ходом	26
8.5.2 Звуковые сигналы предупреждения о «невыключенных» габаритных огнях	27
8.5.3 Окончательное снятие блокировок (AV-триггер).....	27
8.6 Дистанционное управление дополнительными устройствами (канал CH2)	27
8.6.1 Дистанционное открытие багажника	27
8.7 Дистанционное управление дополнительными устройствами (канал CH3 / функция F21).....	27

8.7.1 Активизация канала на 35 секунд при постановке системы на охрану (автоматическое закрытие окон).....	28
8.7.2 Режим охраны с работающим двигателем.....	28
8.8 Дистанционное управление дополнительными устройствами (канал CH4 / функция F10).....	28
8.8.1 Открытие дверей в два этапа.....	28
8.8.2 Управление дополнительными устройствами с брелока.....	28
8.9 Дистанционное управление дополнительными устройствами (канал CH5 / функция F20).....	29
8.9.1 Блокировка двигателя при включении режима тревоги.....	29
8.9.2 Дистанционное открытие багажника.....	29
8.9.3 Активизация канала на 35 секунд при постановке системы на охрану (автоматическое закрытие окон).....	29
8.9.4 Активизация канала на 35 секунд при снятии системы с охраны («вежливая подсветка»).....	29
8.10 Дистанционное управление дополнительными устройствами (канал CH6 / функция F23).....	29
8.10.1 Управление дополнительными устройствами при постановке на охрану.....	30
8.10.2 Управление дополнительными устройствами с брелока в любой момент времени.....	30
8.11 Дистанционное управление дополнительными устройствами (канал CH7 / функция F24).....	31
8.11.1 Управление дополнительными устройствами при снятии с охраны.....	31
8.11.2 Управление дополнительными устройствами с брелока в любой момент времени.....	31
9. Программирование системы.....	33
9.1 Программирование персонального кода отключения системы.....	33
9.2 Программирование брелоков.....	33
9.3 Программирование функций системы.....	34
9.3.1 Таблица программирования функций системы.....	35
10. Установка системы.....	37
10.1 Блок управления.....	37
10.2 Концевой выключатель капота / багажника.....	37
10.3 Сирена.....	37
10.4 Светодиодные индикаторы сигнализации.....	37
10.5 Кнопка VALET.....	37
10.6 Датчик удара.....	37
10.7 Приемопередающий модуль.....	37
10.8 Подсоединение проводов.....	37
10.8.1 Дополнительный вход (+).....	39
10.8.2 Провода управления приводами центрального замка.....	39
10.8.3 Дополнительный канал CH2.....	41
10.8.4 Дополнительный канал CH3.....	42
10.8.5 Дополнительный канал CH4.....	42
10.8.6 Дополнительный канал CH5.....	43
10.8.7 Дополнительный канал CH6.....	44
10.8.8 Дополнительный канал CH7.....	44
10.8.9 Дополнительный канал RY-1.....	44
10.8.10 Дополнительный канал RY-2.....	46
10.9 Настройка датчика удара.....	48
10.10 Общие схемы подключения системы.....	49
10.10.1 Схема подключения сигнализации №1.....	49
10.10.2 Схема подключения сигнализации №2.....	50

1. Общие характеристики системы

1.1 Функциональные возможности системы

1.1.1 Стандартные функции

- Уникальная система диалогового кодирования
- Раздельное управление режимов включения/выключения охраны
- Возможность записи до 4 брелоков в память системы
- Светодиодные индикаторы
- Встроенное реле управления габаритными огнями
- Встроенные реле управления замками дверей с программируемыми режимами работы
- Два встроенных дополнительных реле управления (10А)
- Возможность использования до трех блокировки цепей запуска и работы двигателя (требуется установка дополнительных реле)
- Дополнительный канал CAN: слаботочный выход для дистанционного открывания багажника
- Общий разъем для одновременного подключения датчиков удара и объема
- Энергонезависимая память состояния системы
- Бесшумная постановка/снятие с охраны
- Постановка/снятие системы с охраны без брелока
- Дистанционная проверка состояния сигнализации
- Автоматическая проверка нахождения в зоне уверенного приема радиосигнала от блока управления
- Отключение обратной связи
- Обход неисправной зоны при постановке на охрану, с передачей информации на двухсторонний брелок
- Оперативное отключение с брелока зоны предупреждения и основной зоны датчика (ОВ)
- Долговременное дистанционное включение/выключение сирены в режиме охраны (ночной режим)
- Включение режима тревоги при отключении и включении питания в режиме охраны
- Дистанционное отключение режима тревоги без снятия системы с охраны
- Память срабатываний
- Звуковое и световое предупреждение о срабатывании системы
- Дистанционное управление режимом "Паника"
- Режим поиска автомобиля на стоянке
- Дистанционное управление центральным замком автомобиля при включенном зажигании и в режиме VALET
- Звуковая индикация сервисного режима VALET при выключении зажигания
- Дополнительный вызов из салона автомобиля
- Часы
- Будильник
- Виброрежим двухстороннего брелока
- Звуковое подтверждение номера функции при программировании системы

1.1.2 Программируемые функции

- Удаление из памяти системы утерянных и запись новых брелоков
- Оповещение двухсторонним брелоком о снятии с охраны другим брелоком
- Оповещение двухсторонним брелоком о включении зажигания автомобиля
- Программируемый персональный код для снятия с охраны и для изменения настроек системы
- Задержка опроса концевых выключателей дверей при постановке системы на

- охрану
- Автоматический возврат в режим охраны
- Аварийное отключение системы (кнопкой VALET или PIN кодом)
- Пассивная постановка на охрану с запиранием или без запираения дверей
- Программное отключение звуковых сигналов подтверждения постановки и снятия с охраны
- Отключение сигналов оповещения о срабатывании зоны предупреждения датчиков на двухстороннем брелоке
- Программируемое время импульса управления замками дверей
- AV-триггер (возможность не выключать цепи блокировок при снятии с охраны)
- Управление центральным замком при включении/выключении зажигания
- Дополнительный канал СН3: слаботочный выход управления стеклоподъемником, постановка на охрану с включенным двигателем
- Канал RY-1 (10A): реализация «вежливой подсветки», постановка на охрану с включенным двигателем, турборежим, дистанционное открывание багажника
- Канал RY-2 (10A): реализация «вежливой подсветки», дистанционное открывание багажника, управление стеклоподъемником, «корпус» при включении режима тревоги
- Программируемое время работы двигателя в турборежиме
- Дополнительный вход (+): предупреждение при движении задним ходом, предупреждение сигналами sireны о «невключенных» габаритных огнях при выключении зажигания, вход для дополнительного датчика (один уровень)
- Программируемое время импульса для открытия замков дверей
- Режим комфорт: 30 секунд при постановке на охрану
- Дополнительный канал СН4: слаботочный выход для открытия дверей в два этапа (сначала дверь водителя, потом оставшиеся), активизация канала по команде с брелока
- Дополнительный канал СН5: слаботочный выход для реализации «вежливой подсветки», дистанционное открывание багажника, управление стеклоподъемником, «корпус» при включении режима тревоги
- Дополнительный канал СН6 с программируемым временем работы от 1 до 120 секунд при постановке на охрану или дистанционно с брелока
- Дополнительный канал СН7 с программируемым временем работы от 1 до 120 секунд при снятии с охраны или дистанционно с брелока
- Режим защиты от насильственного угона с активацией брелоком (ANTIHIJACK)
- Режим защиты от насильственного угона с автоматической активацией после открытия двери при включенном зажигании (ANTIHIJACK)
- Режим пассивной блокировки двигателя
- Возможность использования штатного сигнала автомобиля для звуковой сигнализации
- Возврат к заводским установкам

1.2 Комплектация

- Блок управления
- Два двухсторонних брелока управления
- Двухуровневый датчик удара
- Приемопередающий модуль со встроенными светодиодными индикаторами
- Двухцветный светодиод (врезной)
- 6-ти тональная сирена мощностью 20Вт
- Сервисная кнопка VALET
- Комплект проводов с предохранителями
- Дополнительное реле с колодкой

2. Брелоки управления, датчик удара и светодиодные индикаторы

2.1 Брелоки управления

В брелоках, входящих в комплект данной охранной системы, используется новейшая система кодирования сигнала DCDI 1.1 – Dinamic Coding Dialog Identification (диалоговое распознавание динамического кодирования), которая надежно защищает систему от электронного взлома.

В основе технологии DCDI 1.1 лежит диалоговое распознавание динамического кода. В соответствии с ней противоугонная система идентифицирует двухсторонний брелок в процессе диалога, состоящего из нескольких информационных посылок. Первый шаг – посылка брелоком сигнала с собственным кодом. После его получения система подает код, который брелок принимает, преобразует согласно заложенному в него нелинейному алгоритму и передает обратно. Система параллельно проводит подобное преобразование и, при совпадении кодов (собственного и полученного от брелока), производит заданное действие.

Основным отличием нового диалогового кода от обычного (который до сих пор применяется практически во всех брелоках) является то, что систему с такой технологией невозможно вскрыть при помощи CODE GRABBER (код граббер – система электронного взлома), так как код самого брелока является лишь одним из элементов распознавания.

Сигнализация выполняет заложенные в нее функции либо автоматически, либо по сигналам брелока при нажатии кнопок. Часть функций и некоторые параметры работы сигнализации могут изменяться путем программирования. Порядок программирования и перечень программируемых функций приведены в соответствующих разделах.

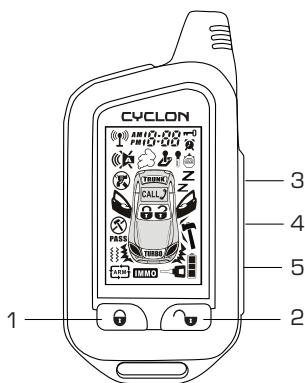

Кнопки	
Кнопка 1	
Кнопка 2	
Кнопка 3	
Кнопка 4	
Кнопка 5	

рис. 1

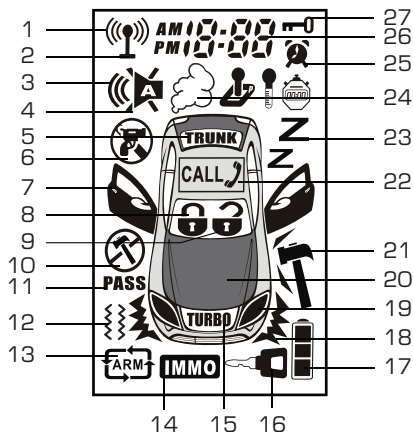
2.2 Индикация на дисплее двухстороннего брелока

1+2	Передача радиосигнала
3+8	Система на охране
3+4+8	Система на охране в беззвучном (ночном) режиме
5	Открытый багажник
6	Режим защиты от насильственного угона (АНТИHJACK)
7	Открытая дверь
9+13	Режим автоматического возврата на охрану
9+14	Режим пассивной блокировки двигателя
10+8	Охрана с отключенной зоной предупреждения датчика удара
10+11+8	Охрана с отключенным датчиком удара
12	Виброзвонок
15+8	Турборежим
16+18+19	Включение зажигания
17	Заряд элемента питания
18+19	Паника
19	Габаритные огни автомобиля, поиск автомобиля
20	Открытый капот
21+19	Срабатывание системы при слабом ударе
21+18+19	Срабатывание системы при сильном ударе
22	Вызов из салона автомобиля
23	Сервисный режим VALET
24+8+19	Режим охраны при работающем двигателе
25+26	Режим будильника
26	Часы
27	Блокировка кнопок брелока

2.3 Программирование режимов работы двухстороннего брелока

2.3.1 Отключение/включение обратной связи

Для отключения обратной связи нажмите и удерживайте кнопки 4 и 5 (см. рис. 1). Прозвучит один сигнал.

Если система была поставлена на охрану другим брелоком или без брелока спустя 35 секунд после снятия с системы охраны, двухсторонний брелок принимать информацию о срабатывании системы не будет. Индикация снятия с охраны исчезнет.

Если система была поставлена на охрану брелоком (даже если обратная связь отключена) брелок принимает сигналы от блока, на дисплее отобразится индикация постановки на охрану.

Для включения полного режима обратной связи повторно нажмите и удерживайте кнопки 4 и 5. Прозвучат два сигнала.

2.3.2 Блокировка кнопок

Для блокировки кнопок нажмите и удерживайте кнопку 4 (см. рис. 1). Прозвучит один сигнал, на дисплее брелока появится индикация блокировки кнопок 1,2,3,5.

Для снятия блокировки кнопок повторно нажмите и удерживайте кнопку 4. Прозвучат два сигнала, индикация блокировки кнопок исчезнет.

2.3.3 Варианты оповещения

Для выбора варианта оповещения двухсторонним брелоком нажмите и удерживайте кнопку 5 (см. рис. 1).

При выборе:

- **звукового оповещения** брелок подаст длинный сигнал
- **вибросигнала без звукового оповещения** брелок завибрирует и на нем появится индикация данного режима
- **звукового оповещения с вибросигналом** брелок подаст длинный звуковой, а затем вибросигнал



Примечание

Последовательность вариантов оповещения с вибросигналом следующая:
Звуковое оповещение • Вибросигнал • Звуковое оповещение с вибросигналом

2.3.4 Установка часов

Для входа в режим настройки часов нажмите и удерживайте в течение 3 секунд кнопки 3 и 4 двухстороннего брелока (см. рис. 1). В подтверждение прозвучит один короткий звуковой сигнал.

С помощью кнопки 3 выбираются разряды часов или минут. Соответствующие разряды будут мигать. Нажатие кнопки 1 увеличивает, а кнопки 2 уменьшает значение выбранного разряда на одно число.

Для выхода из режима настройки времени нажмите кнопку 4 или не предпринимайте никаких действий в течение 10 секунд (прозвучит два коротких звуковых сигнала).

2.3.5 Установка будильника

Для установки будильника нажмите и удерживайте в течение 3 секунд кнопки 3 и 5 двухстороннего брелока (см. рис. 1). В подтверждение прозвучит один короткий звуковой сигнал.

С помощью кнопки 3 выбираются разряды часов или минут. Соответствующие разряды будут мигать. Нажатие кнопки 1 увеличивает, а кнопки 2 уменьшает значение выбранного разряда на одно число.

Для подтверждения и выхода из режима настройки времени будильника нажмите кнопку 4 (прозвучит один короткий звуковой сигнал).

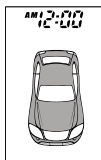
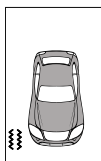
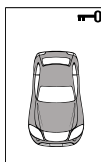

Если в течение 10 секунд после установки времени будильника не будет нажата кнопка 4 (подтверждение), брелок автоматически выйдет из режима установки будильника (прозвучит два звуковых сигнала), при этом будильник включен не будет.

Для выключения сигнала будильника нажмите кнопку 3,4 или 5.

2.4 Индикация уровня сигнала приема на двухстороннем брелоке

Для автоматической проверки связи системы с двухсторонним брелоком в течение 8 секунд после постановки системы на охрану нажмите кнопку 5. На брелоке отобразится значок  и прозвучит короткий сигнал. В течение 5 минут каждые 60 секунд брелок будет издавать короткий сигнал и включать подсветку для индикации того, что брелок находится в зоне действия двухсторонней связи.



Через 35 минут после потери связи с управляющим блоком двухсторонний брелок три раза подаст двойной сигнал, на LCD дисплее начнет мигать значок , указывая, что система находится вне зоны действия двухсторонней связи.

ВНИМАНИЕ!

Если при активизированном режиме автоматической проверки сработает тревога, система отменит работу режима.

2.5 Индикация уровня заряда элемента питания

Уровень заряда элемента питания отображается на дисплее двухстороннего брелока. Существует два состояния элемента питания:

	Элемент питания заряжен
	Элемент питания почти разряжен. Требуется замена

2.6 Замена элемента питания

2.6.1 Замена элемента питания в брелоке

- Аккуратно снимите крышку отсека элемента питания
- Извлеките разряженный элемент питания
- Установите новый элемент питания (типа AAA, 1,5V), убедившись в соблюдении полярности
- Осторожно установите крышку на прежнее место

2.7 Приемопередающий модуль

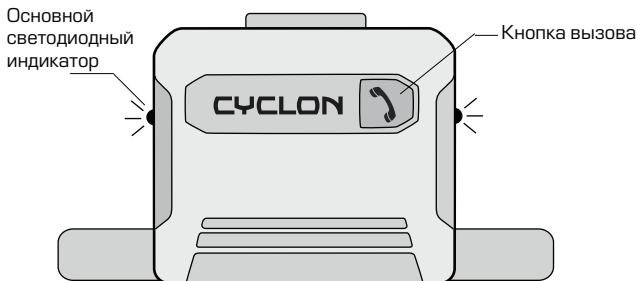

2.8 Светодиодные индикаторы

В данной системе используются основной светодиодный индикатор, расположенный в приемопередающем модуле, и дополнительный двухцветный светодиодный индикатор, режимы работы которого совпадают с основным светодиодным индикатором. Исключением является режим работы с работающим двигателем / режим турботаймера (см. пункты 3.1.8; 8.3.2, 8.3.3, 8.7.2).



2.9 Датчик удара

В данной системе используется двухуровневый датчик удара. При слабом ударе по корпусу автомобиля сработает зона предупреждения, при сильном ударе – основная зона.

Датчик удара активируется с задержкой после постановки системы на охрану.

Время задержки активации датчика удара	Состояние системы
5 секунд	функция F12 запрограммирована на «5 секунд» и функции F19, F20, F21 не запрограммированы на «закрытие окон»*
15 секунд	функция F12 запрограммирована на «15 секунд» и функции F19, F20, F21 не запрограммированы на «закрытие окон»*
35 секунд	функции F19, F20, F21 запрограммированы на «закрытие окон», а функция F12 не запрограммирована на «60 секунд»*
60 секунд	функция F12 запрограммирована на «60 секунд»*
не работает	функции F17, F21 запрограммированы на «охрану с работающим двигателем», «турборежим» и данные режимы активированы*

* – см. пункт 9.3.1



Примечание

Если в режиме охраны сработает основная зона 8 раз, то датчик отключает основную зону, остается только зона предупреждения.

3. Управление системой

3.1 Управление с помощью брелоков

3.1.1 Постановка на охрану

Для постановки на охрану нажмите кнопку 1 (см. рис. 1). При этом система станет на охрану, сирена подаст один короткий сигнал, габаритные огни мигнут один раз. Светодиодные индикаторы начнут медленно мигать. На двухстороннем брелоке появится индикация постановки на охрану.



⚠ ВНИМАНИЕ!

Если при постановке на охрану не были до конца закрыты одна или несколько дверей, капот или багажник, система оповестит об этом сигналами на двухстороннем брелоке и сиреной (см. пункт 4.2).

3.1.2 Беззвучная постановка на охрану

Для постановки на охрану без звуковых сигналов нажмите и удерживайте кнопку 1 в течение 2 секунд. При этом система станет на охрану, сирена не подаст звуковые сигналы, габаритные огни мигнут один раз. Светодиодные индикаторы начнут медленно мигать. На двухстороннем брелоке появится индикация постановки на охрану.



3.1.3 Постановка на охрану с отключенной сиреной

Для постановки на охрану с отключенной сиреной на один цикл нажмите кнопку 5 брелока (см. рис. 1). При этом система станет на охрану, сигналы сирены не подадутся, габаритные огни мигнут один раз. Светодиодные индикаторы начнут медленно мигать. На двухстороннем брелоке появится индикация постановки на охрану с отключенной сиреной.



⚠ ВНИМАНИЕ!

Если при постановке на охрану с отключенной сиреной сработает сигнализация, сирена звучать не будет (за исключением того случая, когда будет включено зажигание), индикация о включении режима тревоги отобразится на двухстороннем брелоке.

3.1.4 Постановка на охрану с отключенными зонами предупреждения датчиков

Для постановки на охрану с выключенными зонами предупреждения датчиков нажмите кнопку 1, а затем после звукового сигнала брелока в течение 4 секунд нажмите кнопку 1 повторно (см. рис. 1). При этом система станет на охрану, сирена подаст два коротких сигнала, габаритные огни мигнут два раза. Светодиодные индикаторы начнут медленно мигать. На двухстороннем брелоке появится индикация постановки на охрану с выключенными зонами предупреждения датчиков.



3.1.5 Постановка на охрану с отключенными датчиками

Для постановки на охрану с отключенными датчиками нажмите кнопку 1, затем после звукового сигнала брелока в течение 4 секунд нажмите кнопку 1 повторно (система станет на охрану с отключенными зонами предупреждения датчиков), а затем в течение 4 секунд нажмите кнопку 1 еще один раз (см. рис. 1). При этом система станет на охрану, сирена подаст три коротких сигнала, габаритные огни мигнут три раза. Светодиодные индикаторы начнут медленно мигать. На двухстороннем брелоке появится индикация постановки на охрану с отключенными датчиками.



3.1.6 Беззвучная постановка на охрану с отключенными зонами предупреждения датчиков

Для беззвучной постановки на охрану с выключенными зонами предупреждения датчиков нажмите и удерживайте кнопку 1 в течение 2 секунд и после звукового сигнала брелока нажмите кнопку 1 еще один раз (см. рис. 1). При этом система становится на охрану, сирена сигналы не подает, габаритные огни мигнут два раза. Светодиодные индикаторы начнут медленно мигать. На двухстороннем брелоке появится индикация постановки на охрану с выключенными зонами предупреждения датчиков.



3.1.7 Беззвучная постановка на охрану с отключенными датчиками

Для беззвучной постановки на охрану с отключенными датчиками нажмите и удерживайте кнопку 1 в течение 2 секунд, затем после звукового сигнала брелока в течение 4 секунд нажмите кнопку 1 повторно, а затем в течение 4 секунд после звукового сигнала брелока нажмите кнопку 1 еще один раз. При этом система становится на охрану, сирена сигналы не подает, габаритные огни мигнут три раза. Светодиодные индикаторы начнут медленно мигать. На двухстороннем брелоке появится индикация постановки на охрану с выключенными зонами срабатывания датчиков.



3.1.8 Постановка на охрану с работающим двигателем (функции F17, F21)

Для постановки на охрану с работающим двигателем нажмите и удерживайте кнопку 2 (при этом зажигание должно быть включенным) до получения подтверждающего сигнала сирены. Основной светодиодный индикатор начнет быстро мигать. Дополнительный светодиодный индикатор начнет мигать зеленым цветом. В течение 15 секунд после подтверждающего сигнала сирены необходимо выключить зажигание ключом (двигатель автомобиля продолжит работать), покинуть автомобиль, закрыть двери и в течение 5 секунд после закрытия дверей нажать кнопку 1 брелока. Автомобиль станет на охрану с работающим двигателем. Сирена подает один короткий сигнал, габаритные огни мигнут один раз. После этого габаритные огни начнут мигать с периодичностью один раз в секунду. Время работы двигателя не ограничено.



Примечание

Для возвращения в стандартный режим охраны необходимо нажать кнопку 1 брелока. Двигатель заглохнет.

ВНИМАНИЕ!

Если при включенном режиме охраны с работающим двигателем сработает сигнализация, система заблокирует двигатель и включит режим тревоги. В режиме охраны с работающим двигателем датчик удара не работает.

3.1.9 Снятие с охраны

Для снятия с охраны нажмите кнопку 2 (см. рис. 1). Система снимется с охраны, сирена подает 2 коротких сигнала, габаритные огни мигнут два раза, светодиодные индикаторы погаснут. На двухстороннем брелоке появится индикация снятия с охраны.



Примечание

Если активирована функция F3 (Автоматический возврат на охрану), то при снятии с охраны светодиодные индикаторы начнут быстро мигать, указывая на то, что через 30 секунд система включит режим охраны, если не будет открыта одна из дверей, капот, багажник или включено зажигание. Если в течение 30 секунд после снятия с охраны, будет открыта

одна из дверей, капот, багажник или включено зажигание, индикатор погаснет, и режим постановки на охрану будет отключен на один цикл.

Попытка снять систему с охраны после того, как система сработала (включилась сирена сигнализации), приведет только к отключению звуковой сигнализации. Система не будет снята с охраны. Для того чтобы снять систему с охраны, необходимо еще раз нажать кнопку 2.

ВНИМАНИЕ!

Если сигнализация срабатывала в режиме охраны, то при снятии системы с охраны сирена подаст четыре коротких сигнала, габаритные огни мигнут пять раз, а светодиодные индикаторы начнут мигать по коду, который соответствует сработавшей зоне. На двухстороннем брелоке появится индикация причины срабатывания сигнализации (см. пункт 4.4.2:).

3.1.10 Беззвучное снятие с охраны

Для снятия с охраны без звуковых сигналов нажмите и удерживайте кнопку 2 в течение 2 секунд. Система снимется с охраны, сигналы сирены не подадутся, габаритные огни мигнут два раза, светодиодные индикаторы погаснут. На двухстороннем брелоке появится индикация снятия с охраны.



3.1.11 Снятие с охраны при работающем двигателе/турборежиме

Для снятия с охраны при работающем двигателе / турборежиме нажмите кнопку 2 брелока (см. рис. 1). Система снимется с охраны, сирена подаст 2 коротких сигнала, габаритные огни мигнут два раза, светодиодные индикаторы погаснут. На двухстороннем брелоке появится индикация снятия с охраны.



Примечание

В режиме охраны при работающем двигателе, после снятия с охраны двигатель продолжает работать на протяжении 15 секунд (если функция F22 активизирована, двигатель заглухнет сразу после снятия системы с охраны).

3.1.12 Режим «Паника»

Для включения режима «Паника» в режиме охраны нажмите и удерживайте кнопки 2 и 3 (см. рис. 1) более 3 секунд. Сирена начнет подавать звуковые сигналы, габаритные огни начнут мигать. На брелоке появится индикация режима «Паника». Для отключения данного режима нажмите любую кнопку.



3.1.13 Режим поиска автомобиля

Для поиска автомобиля на стоянке в режиме охраны нажмите кнопку 1 брелока (не ранее чем через 8 секунд после постановки на охрану). Сирена подаст пять коротких сигналов, габаритные огни мигнут пять раз. На двухстороннем брелоке появится индикация режима «Поиск автомобиля».



Примечание

Если система была поставлена на охрану с отключенной сиреной, то, при активации функции «поиск автомобиля», габаритные огни мигнут пять раз, сигналы сирены не подадутся.

4. Индикация состояния системы

4.1 Дистанционная проверка состояния системы

Для проверки текущего состояния системы кратковременно нажмите кнопку 4 на двухстороннем брелоке. Система сообщит о своем текущем состоянии или проинформирует об отсутствии связи с блоком управления коротким сигналом и двумя короткими вибросигналами.



Примечание

Если двухсторонний брелок запрограммирован на оповещение без вибросигналов, то при проверке состояния системы вибросигналы не подадутся.

4.2 Сигналы при постановке на охрану

При стандартной постановке системы на охрану, сирена подаст один сигнал, габаритные огни мигнут один раз.

Система имеет возможность программно отключать звуковые сигналы при постановке на охрану. Для этого активизируйте функцию F5. В этом случае при постановке системы на охрану сирена сигналы не подаст.

Если при постановке на охрану:

- **Не были закрыты двери**, сирена подаст три сигнала, двухсторонний брелок подаст две серии сигналов, состоящих из одного длинного и трех коротких. На двухстороннем брелоке появится индикация незакрытой двери.
- **Не был закрыт багажник**, сирена подаст четыре сигнала, двухсторонний брелок подаст две серии сигналов, состоящих из одного длинного и четырех коротких. На двухстороннем брелоке появится индикация незакрытого багажника.
- **Не был закрыт капот**, сирена подаст пять сигналов, двухсторонний брелок подаст две серии сигналов, состоящих из одного длинного и пяти коротких. На двухстороннем брелоке появится индикация незакрытого капота.



4.3 Сигналы при снятии с охраны

При стандартном снятии системы с охраны, сирена подаст два сигнала, габаритные огни мигнут два раза.

Если в режиме охраны система срабатывала, то при снятии с охраны сирена подаст 4 сигнала, габаритные огни мигнут пять раз. На двухстороннем брелоке появится индикация сработавшей зоны.

Система имеет возможность программно отключать звуковые сигналы при снятии с охраны. Для этого активизируйте функцию F5. В этом случае при снятии системы с охраны сирена сигналы не подаст.

4.4 Сигналы светодиодного индикатора

4.4.1 При постановке на охрану

Основной светодиодный индикатор	Дополнительный светодиодный индикатор	Режим
Частое мигание в течение 5, 15 или 60 секунд*		Постановка на охрану

* зависит от значения функции F12

4.4.2 При снятии с охраны

Основной светодиодный индикатор	Дополнительный светодиодный индикатор	Режим
Две вспышки.....пауза		В режиме охраны сработала зона предупреждения датчиков
Три вспышки.....пауза		В режиме охраны сработала основная зона датчиков
Четыре вспышки.....пауза		В режиме охраны открывалась дверь / двери
Пять вспышек.....пауза		В режиме охраны открывался багажник
Шесть вспышек.....пауза		В режиме охраны открывался капот
Семь вспышек.....пауза		В режиме охраны была попытка включения зажигания



Примечание

После включения зажигания светодиодные индикаторы перестанут мигать, информация о причине срабатывания системы стирается из памяти.

4.4.3 Прочие режимы













Основной светодиодный индикатор	Дополнительный светодиодный индикатор	Режим
Частое мигание		Пассивная постановка на охрану / режим ANTIHIJACK (после активации) / во время тревоги
Медленное мигание		Система поставлена на охрану
Выключен		Система снята с охраны
Горит постоянно		Режим VALET
Частое мигание	Частое мигание зеленым цветом	Система поставлена на охрану с работающим двигателем /режим турботаймера

4.5 Сигналы на двухстороннем брелоке

4.5.1 Сигналы тревоги при включенном режиме охраны

Если при включенном режиме охраны срабатывает любая из охраняемых зон, система включит режим тревоги на 30 секунд (сигналы сирены, габаритных огней и светодиодного индикатора).

Если двухсторонний брелок находится в зоне действия системы, на него поступит информация о причине срабатывания системы.

Причина срабатывания	Звук	Вибросигнал	Индикация
Срабатывание системы при слабом ударе	5 сигналов		
Срабатывание системы при сильном ударе	Мелодия 1		
Срабатывание системы при открытии багажника	Мелодия 2 + два сигнала	 2 раза	
Срабатывание системы при открытии дверей	Мелодия 3 + три сигнала	 3 раза	
Срабатывание системы при открытии капота	Мелодия 4 + четыре сигнала	 4 раза	
Срабатывание системы при попытке включения зажигания	Мелодия 5 + пять сигналов	 5 раз	

4.5.2 Дополнительные сигналы

Система имеет возможность оповещать владельца о включении зажигания. Для этого активизируйте функцию F15. В этом случае при включении зажигания на двухстороннем брелоке появится индикация включения зажигания.

Система имеет возможность отключать сигналы о срабатывании зоны предупреждения датчиков на двухстороннем брелоке. Для этого активизируйте функцию F14. В этом случае при срабатывании зоны предупреждения датчиков сирена подаст 5 коротких сигналов, на двухстороннем брелоке индикация о срабатывании зоны предупреждения датчиков не появится.

5. Дополнительные возможности постановки на охрану

5.1 Автоматический возврат системы на охрану (функция F3)

Система автоматически станет на охрану (функция F3 активизирована) через 30 секунд после снятия системы с охраны, если в течение этого времени не было включено зажигание, открыта одна из дверей, капот или багажник. При этом сирена подаст один короткий звуковой сигнал, габаритные огни мигнут один раз. Светодиодные индикаторы начнут мигать. Замки дверей запрутся. На двухстороннем брелоке появится индикация постановки на охрану.



Примечание

В течение 30 секунд после снятия системы с охраны светодиодные индикаторы часто мигают.

5.2 Пассивная постановка системы на охрану (функция F6)

Система автоматически станет на охрану (функция F6 активизирована) через 30 секунд после выключения зажигания и закрытия последней двери, капота и багажника.

После закрытия последней двери, капота и багажника габаритные огни мигнут два раза, сирена подаст два коротких звуковых сигнала. Светодиодные индикаторы начнут часто мигать. На двухстороннем брелоке появится индикация режима пассивной постановки на охрану. По истечении 30 секунд система включит режим охраны. При этом сирена подаст один короткий звуковой сигнал, габаритные огни мигнут один раз. На двухстороннем брелоке появится индикация постановки на охрану.



Примечание

Если во время работы таймера пассивной постановки на охрану будет открыта дверь, капот или багажник, то работа таймера пассивной постановки системы на охрану будет приостановлена. Когда все двери, капот и багажник будут закрыты, система начнет цикл пассивной постановки на охрану сначала. По окончании 30-секундного интервала времени включится режим охраны. Пассивная блокировка отключается включением зажигания.



ВНИМАНИЕ!

Если функция F6 запрограммирована «без закрытия дверей», замки автомобиля при постановке на охрану запорты не будут.

5.3 Постановка системы на охрану без брелока

Система может быть поставлена на охрану без брелока с помощью ключа зажигания и кнопки VALET.

Для этого при включенном зажигании откройте дверь. Выключите зажигание и в течение 10 секунд нажмите кнопку VALET один раз, затем в течение 15 секунд после этого закройте все двери. Система станет на охрану. При этом замки дверей запрутся. Сирена подаст один короткий звуковой сигнал, габаритные огни мигнут один раз. На двухстороннем брелоке появится индикация постановки на охрану.



ВНИМАНИЕ!

При постановке системы на охрану без брелока функция «закрытие окон» не работает, даже если эта функция активизирована.



Примечание

Если при постановке системы на охрану без брелока был открыт капот или багажник, система сразу включит режим тревоги. При открытии любой из дверей система сразу передаст сигналы тревоги на двухсторонний брелок, а сигналы sireны и габаритных огней включит с 20-секундной задержкой. При включении зажигания система сразу передаст сигналы тревоги на двухсторонний брелок, а сигналы sireны и габаритных огней включит с 10-секундной задержкой.

6. Отключение системы

6.1 Сервисный режим VALET

Активация сервисного режима VALET временно отключает все функции охраны системы, за исключением функции дистанционного управления запирающим и отпирающим замков дверей автомобиля. Данный режим позволяет передавать брелоки системы сотруднику парковки или механику станции технического обслуживания.

6.1.1 Включение режима VALET

При включенном зажигании в течение 2 секунд одновременно удерживайте кнопки 1 и 2 брелока (см. рис. 1) или в течение 5 секунд удерживайте кнопку VALET. Прозвучит один продолжительный и один короткий сигнал сирены. Светодиодные индикаторы начнут гореть постоянно. На двухстороннем брелоке появится индикация режима VALET.



Примечание

В режиме VALET каждое выключение зажигания будет сопровождаться двумя короткими сигналами сирены.



ВНИМАНИЕ!

Не забудьте отключить сервисный режим VALET, если в этом режиме нет необходимости. Это обеспечит полную защиту автомобиля.

6.1.2 Выключение режима VALET

При включенном зажигании в течение 2 секунд одновременно удерживайте кнопки 1 и 2 брелока или в течение 5 секунд удерживайте кнопку VALET. Сирена подаст один продолжительный и два коротких сигнала. Светодиодные индикаторы погаснут. На двухстороннем брелоке индикация режима VALET исчезнет.

6.2 Аварийное отключение системы

Система может быть снята с охраны без использования брелока. Эта функция предусмотрена на тот случай, если брелок потерян или неисправен.

6.2.1 Аварийное отключение системы с помощью кнопки VALET

Если функция F13 запрограммирована на аварийное отключение с помощью кнопки VALET, то для отключения системы: откройте дверь автомобиля (сработает сигнализация), включите зажигание, нажмите и удерживайте в течение 5 секунд кнопку VALET, прозвучит 4 сигнала сирены, система снимется с охраны.



Примечание

При аварийном отключении система в режим VALET не входит.

6.2.2 Аварийное отключение системы с помощью персонального кода

Если функция F13 запрограммирована на аварийное отключение с помощью персонального кода, то для отключения системы:

- Откройте дверь автомобиля (сработает сигнализация)
- Включите зажигание
- Нажмите кнопку VALET количество раз соответствующее первой цифре персонального кода
- Выключите и вновь включите зажигание
- Нажмите кнопку VALET количество раз соответствующее второй цифре персонального кода
- Выключите зажигание, прозвучит 4 сигнала сирены, система снимется с охраны.

7. Защита автомобиля

7.1 Защита автомобиля при включенном режиме охраны

При постановке на охрану система включает блокировки цепей запуска и работы двигателя, берет под охрану все зоны защиты (концевые выключатели всех дверей, капота, багажника, датчик удара и дополнительные датчики, если таковы установлены). Открытие капота, багажника, двери автомобиля или срабатывание основной зоны датчиков приводит к немедленному срабатыванию системы и включению режима тревоги. В течение 30 секунд будет работать сирена, габаритные огни автомобиля будут мигать. После этого звучание sireны и мигание габаритных огней прекратятся, и система вернется в режим охраны.

Каждый раз, при постановке на охрану, основной светодиодный индикатор, расположенный в модуле антенны и дополнительный светодиодный индикатор, начнут медленно мигать.

Когда система находится на охране, любой сильный удар по кузову или стеклу автомобиля приведет к срабатыванию датчика удара и включению сигнализации. Более слабые удары приведут к срабатыванию зоны предупреждения датчика удара, после чего сирена подаст 5 коротких сигналов.



Примечание

Датчик удара включается через 35 секунд после постановки системы на охрану. Если в режиме охраны сработает основная зона 8 раз, то датчик отключит основную зону, активной останется только зона предупреждения.

7.2 Защита автомобиля в режиме охраны при работающем двигателе

Открытие капота, багажника или двери автомобиля приведет к немедленному срабатыванию системы и включению режима тревоги. Включатся блокировки цепей запуска и работы двигателя. Двигатель заглохнет. В течение 30 секунд будет работать сирена, габаритные огни автомобиля будут мигать. После этого звучание sireны и мигание габаритных огней прекратятся, система вернется в режим охраны.

7.3 AV-триггер (функция F22)

Система имеет возможность не выключать блокировки цепей запуска и работы двигателя при снятии с охраны. Для окончательного снятия системы с охраны с отключением блокировок цепей (функция F22 активизирована) включите зажигание, не заводя двигатель, и нажмите кнопку VALET или подайте «плюс» на дополнительный вход (см. пункт 8.5.3).

7.4 Режим ANTIHJACK

Данная система позволяет использовать два варианта активации режима ANTIHJACK. Этот режим используется для предотвращения разбойного угона автомобиля.

7.4.1 Активное включение режима ANTIHJACK с помощью брелока (функция F8)

Для реализации активного включения режима ANTIHJACK (функция F8 активизирована) при работающем двигателе нажмите и удерживайте кнопки 2 и 3 на брелоке (см. рис. 1) до появления одной вспышки габаритных огней.

- Через 20 секунд после активации режима (вспышка габаритных огней) сирена начнет подавать короткие звуковые сигналы, габаритные огни и светодиодные индикаторы начнут часто мигать.
- Через 40 секунд после активации режима включится режим тревоги (включится сирена, габаритные огни продолжат мигать).



- Через 60 секунд после активации режима заблокируется двигатель. На двухстороннем брелоке появится звуковая и визуальная индикация режима ANTIHJACK.
- Через 80 секунд после активации режима выключатся звуковые сигналы sireны и габаритные огни. Двигатель останется заблокированным. Светодиодные индикаторы продолжают часто мигать.

7.4.2 Пассивное включение режима ANTIHJACK (функция F9)

Для реализации пассивного включения режима ANTIHJACK (функция F9 активизирована) откройте и закройте одну из дверей автомобиля при работающем двигателе. Габаритные огни мигнут один раз. На двухстороннем брелоке появится индикация режима ANTIHJACK без звукового сигнала.

- Через 20 секунд после активации режима (вспышка габаритных огней) сирена начнет подавать короткие звуковые сигналы, габаритные огни и светодиодные индикаторы начнут часто мигать.
- Через 40 секунд после активации режима включится режим тревоги (включится сирена, габаритные огни продолжают мигать).
- Через 60 секунд после активации режима заблокируется двигатель. На двухстороннем брелоке появится индикация режима ANTIHJACK.
- Через 80 секунд после активации режима выключатся звуковые сигналы sireны и габаритные огни. Двигатель останется заблокированным. Светодиодные индикаторы продолжают часто мигать.



7.4.3 Пассивное включение режима ANTIHJACK в режиме ожидания (функция F9)

Для реализации пассивного включения режима ANTIHJACK в режиме ожидания (функция F9/3 активизирована) при включенном зажигании нажмите и удерживайте кнопку 1 в течение 3 секунд (см. рис. 1) до подачи короткого сигнала сиреной. Режим ANTIHJACK в режиме ожидания активирован. Для активации полного режима ANTIHJACK откройте и закройте одну из дверей автомобиля при работающем двигателе. Через 3 секунды габаритные огни мигнут один раз. На двухстороннем брелоке появится визуальная индикация режима ANTIHJACK.

- Через 20 секунд после активации режима (вспышка габаритных огней) сирена начнет подавать короткие звуковые сигналы, габаритные огни и светодиодные индикаторы начнут мигать.
- Через 40 секунд после активации режима включится режим тревоги (включится сирена, габаритные огни продолжают мигать).
- Через 60 секунд после активации режима заблокируется двигатель. На двухстороннем брелоке появится звуковая и визуальная индикация режима ANTIHJACK.
- Через 80 секунд после активации режима выключатся звуковые сигналы sireны. Двигатель останется заблокированным. Светодиодные индикаторы и габаритные огни продолжают часто мигать.



Примечание

Выключение зажигания отменяет режим ANTIHJACK в режиме ожидания.

7.4.4 Отключение режима ANTIHJACK

Отключение режима ANTIHJACK в течение 60 секунд после его активации (до включения блокировок цепей запуска и работы двигателя) производится однократным нажатием любой кнопки брелока. Сирена подаст 4 сигнала.

Отключение режима ANTIHJACK по истечению 60 секунд (двигатель заблокирован) возможен только с помощью аварийного выключения системы (см. пункт 6.2).

7.5 Пассивная блокировка двигателя (функция F7)

7.5.1 Активация режима пассивной блокировки двигателя

Для активации пассивной блокировки двигателя (функция F7 активирована) выключите зажигание. Двигатель автомобиля будет заблокирован через 30 секунд. Или после выключения зажигания откройте любую дверь. Двигатель автомобиля будет заблокирован моментально. На двухстороннем брелоке появится индикация пассивной блокировки двигателя. Светодиодные индикаторы начнут мигать два раза в секунду.

В любой момент времени может быть включен «полный» режим охраны, при нажатии на кнопку 1 брелока. При этом сирена подаст один сигнал, габаритные огни мигнут один раз. На двухстороннем брелоке появится индикация режима охраны.

Если активировался режим пассивной блокировки двигателя, то при включении зажигания сирена подаст длинный и короткий сигналы, после чего через 15 секунд включится режим тревоги (световая и звуковая сигнализация). Система войдет в режим ANTIHJACK. На двухстороннем брелоке появится индикация режима ANTIHJACK. Сигналы тревоги будут подаваться в течение 20 секунд. После выключения сигналов тревоги светодиодные индикаторы продолжают часто мигать.

Для выхода из режима ANTIHJACK необходимо «аварийно» выключить систему (см. пункт 6.2).

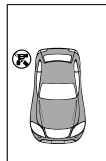
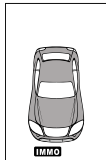

ВНИМАНИЕ!

При активации пассивной блокировки двигателя двери автомобиля не запираются. Режим тревоги не включается от открытия дверей, капота, багажника или от датчиков, подключенных к системе.

Примечание

Если активирована функция ТУРБОТАЙМЕР, система задержит включение блокировок цепей запуска и работы двигателя на время работы турботаймера, обеспечивая работу двигателя без ключа зажигания. По истечению запрограммированного времени двигатель будет автоматически выключен. Включатся все блокировки цепей в режиме пассивной блокировки двигателя.

7.5.2 Отключение режима пассивной блокировки двигателя

Отключение режима пассивной блокировки двигателя в любой момент времени производится нажатием кнопки 2 брелока. Сирена подаст два сигнала, габаритные огни мигнут два раза. Система будет снята с охраны. Индикация пассивной блокировки двигателя на двухстороннем брелоке исчезнет.

Если активизировалась функция ANTIHJACK снятие системы с охраны (выключение режима ANTIHJACK) возможно только в помощью аварийного отключения (см. пункт 6.2).

8. Дополнительные сервисные функции системы

8.1 Вызов из салона автомобиля

Система имеет возможность вызова из салона автомобиля. Для этого нажмите и удерживайте «кнопку вызова» на приемопередающем модуле в течение 2 секунд. При этом габаритные огни мигнут пять раз, двухсторонний брелок подаст звуковой сигнал 4 раза. На дисплее появится индикация режима вызова из салона автомобиля.



8.2 Управление замками дверей при включении или выключении зажигания (функция F1 – F2)

Система имеет возможность запираеть двери автомобиля каждый раз через 13 секунд после включения зажигания (функция F1 активизирована). Если какая-либо из дверей будет в этот момент открыта, двери не запираются.

При выключении зажигания (функция F2 активизирована) двери автомобиля автоматически отпираются.

8.3 Дистанционное управление дополнительными устройствами (выход RY-1 / функция F17)

Система имеет выход **RY-1** (оранжево-белые провода) для управления различными дополнительными устройствами, подключаемыми к системе, при этом используется восточное реле (10А). Данный канал используется для:

- активизации канала на 35 секунд при снятии системы с охраны («вежливая подсветка»)
- охраны с работающим двигателем
- реализации режима турботаймера
- дистанционного открытия багажника

8.3.1 Активизация канала на 35 секунд при снятии системы с охраны («вежливая подсветка»)

Для реализации режима «вежливой подсветки» на 35 секунд снимите систему с охраны (функция F17 запрограммирована). При этом система снимется с охраны и включится подсветка внутри салона. При включении зажигания подсветка автоматически выключится, не дожидаясь истечения 35 секунд.

8.3.2 Режим охраны с работающим двигателем

Включение режима охраны с работающим двигателем осуществляется нажатием и удержанием в течение 2 секунд кнопки 2 брелока при работающем двигателе (функция F17 запрограммирована). При этом прозвучит один короткий сигнал сирены. Светодиодные индикаторы начнут быстро мигать. Дополнительный светодиодный индикатор начнет мигать зеленым цветом.

В течение 15 секунд после сигнала сирены выключите зажигание (двигатель при этом продолжит работать), откройте, закройте двери и в течение 5 секунд после закрытия дверей нажмите кнопку 1 брелока (см. рис. 1). Система станет на охрану. Сирена подаст короткий сигнал, габаритные огни мигнут один раз. На двухстороннем брелоке появится индикация режима охраны с работающим двигателем.

Для выключения режима нажмите кнопку 2 на брелоке (см. рис. 1). Система снимется с охраны, двигатель при этом продолжит работать на протяжении 15 секунд (если функция F22 активирована, двигатель заглухнет сразу после снятия системы с охраны). Сирена подаст 2 сигнала, габаритные огни мигнут два раза, на двухстороннем брелоке

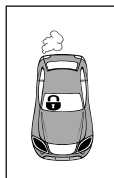

исчезнет индикация режима охраны с работающим двигателем.

 **Примечание**

Двигатель в данном режиме работает неограниченно долго, при этом габаритные огни мигают один раз в секунду. Датчик удара в данном режиме не работает.

8.3.3 Режим турботаймера

Для реализации режима турботаймера (функция F17 запрограммирована) включите зажигание и оставьте его включенным не менее 60 секунд. Выключите зажигание (двигатель при этом продолжит работать), откройте, закройте двери и нажмите кнопку 1 брелока (см. рис. 1). Система станет на охрану. Сирена подаст короткий сигнал, габаритные огни мигнут один раз. Светодиодные индикаторы начнут быстро мигать. Дополнительный светодиодный индикатор начнет мигать зеленым цветом.



На двухстороннем брелоке появится индикация режима турботаймера.

Режим предполагает работу двигателя в течение 1,3,5 или 11 минут с момента «подхвата» зажигания (задается в момент программирования функции F18).

Датчик удара и габаритные огни в данном режиме не работают.

Для досрочного выключения режима нажмите кнопку 2 на брелоке (см. рис. 1). Система снимется с охраны, двигатель заглухнет. Сирена подаст 2 сигнала, габаритные огни мигнут два раза, на двухстороннем брелоке исчезнет индикация режима турботаймера.

 **Примечание**

Если при постановке на охрану в режиме турботаймера сработает сигнализация, система заблокирует двигатель и включит режим тревоги.

8.3.4 Дистанционное открытие багажника

Для дистанционного открытия багажника (функция F17 запрограммирована) нажмите и удерживайте в течение 2 секунд кнопку 3 брелока. Если система под охраной, датчик удара отключится, из периметра охраны исключится зона багажника, на двухстороннем брелоке появится индикация открытого багажника, габаритные огни мигнут один раз. Багажник откроется (при подключении дополнительных устройств).

Если в течение минуты багажник не будет закрыт, двухсторонний брелок будет подавать короткий сигнал, повторяющийся каждые 30 секунд в течение 3 минут. После закрытия багажника, габаритные огни мигнут один раз, датчик удара включится, багажник будет включен в охраняемый периметр. Через 5 секунд сирена подаст короткий сигнал, габаритные огни мигнут еще один раз.

В случае если система не под охраной, то для дистанционного открытия багажника необходимо нажать и удерживать в течение 2 секунд кнопку 3 брелока. При этом багажник откроется (при подключении дополнительных устройств).

 **Примечание**

При выключенном зажигании открытие багажника происходит в любом случае, при включенном зажигании – если открыта одна из дверей.

8.4 Дистанционное управление дополнительными устройствами (выход RY-2 / функция F19)

Система имеет выход **RY-2** (голубо-белый, голубо-красный и голубо-черный провода) для управления различными дополнительными устройствами, подключаемыми к системе, при этом используется встроенное реле (10А). Данный канал используется для:

- блокировки двигателя при включении режима тревоги
- дистанционного открытия багажника

- активизации канала на 35 секунд при постановке системы на охрану (автоматическое закрытие окон)
- активизации канала на 35 секунд при снятии системы с охраны («вежливая подсветка»)

8.4.1 Блокировка двигателя при включении режима тревоги

В режиме охраны при срабатывании режима тревоги (функция F19 запрограммирована) система включит блокировку цепей запуска или работы двигателя.

8.4.2 Дистанционное открытие багажника

Для дистанционного открытия багажника (функция F19 запрограммирована) нажмите и удерживайте в течение 2 секунд кнопку 3 брелока. Если система под охраной, датчик удара отключится, из периметра охраны исключится зона багажника, на двухстороннем брелоке появится индикация открытого багажника, габаритные огни мигнут один раз. Багажник откроется (при подключении дополнительных устройств).

Если в течение минуты багажник не будет закрыт, двухсторонний брелок будет подавать короткий сигнал, повторяющийся каждые 30 секунд в течение 3 минут. После закрытия багажника, габаритные огни мигнут один раз, датчик удара включится, багажник будет включен в охраняемый периметр. Через 5 секунд сирена подаст короткий сигнал, габаритные огни мигнут еще один раз.

В случае если система не под охраной, то для дистанционного открытия багажника необходимо нажать и удерживать в течение 2 секунд кнопку 3 брелока. При этом багажник откроется (при подключении дополнительных устройств).



Примечание

При выключенном зажигании открытие багажника происходит в любом случае, при включенном зажигании – если открыта одна из дверей.

8.4.3 Активизация канала на 35 секунд при постановке системы на охрану (автоматическое закрытие окон)

Для автоматического закрытия окон автомобиля (функция F19 запрограммирована) поставьте систему на охрану. При этом окна автомобиля автоматически закроются (необходимо подключение дополнительных устройств).

8.4.4 Активизация канала на 35 секунд при снятии системы с охраны («вежливая подсветка»)

Для реализации режима «вежливой подсветки» на 35 секунд снимите систему с охраны (функция F19 запрограммирована). При этом система снимется с охраны и включится подсветка внутри салона. При включении зажигания подсветка автоматически выключится, не дожидаясь истечения 35 секунд.

8.5 Дистанционное управление дополнительными устройствами (дополнительный вход (+) / функция F16)

Система имеет дополнительный вход положительной полярности (красно-черный провод) для управления различными дополнительными устройствами, подключаемыми к системе. Данный канал используется для:

- предупреждения при движении автомобиля задним ходом (с или без сигналов sireны)
- предупреждения о «невключенных» габаритных огнях
- окончательного снятия блокировок при активизированной функции AV-триггер (функция F22)

8.5.1 Сигналы предупреждения при движении задним ходом

При движении автомобиля задним ходом габаритные огни начнут мигать (заводская установка функция F16). В случае если запрограммирована функция F16/2, то в до-

полнение к мигающим габаритным огням сирена будет подавать короткие сигналы.



Примечание

При движении задним ходом сигналы сирены оперативно отключаются при нажатии на кнопку 3 брелока, при этом габаритные огни продолжат мигать до выключения передачи заднего хода.

8.5.2 Звуковые сигналы предупреждения о «невключенных» габаритных огнях

При выключении зажигания (функция F16 запрограммирована) сирена подаст короткий сигнал, предупреждая о том, что габаритные огни остались включенными, и может разрядиться аккумулятор.

8.5.3 Окончательное снятие блокировок (AV-триггер)

При активизированной функции F22/1 (AV-триггер), **независимо** от запрограммированных функций F16/1 – 16/3, дополнительный вход используется для реализации функции AV-триггер (см. пункт 7.3).

Для окончательного снятия системы с охраны с отключением блокировок цепей включите зажигание, не заводя двигатель, подайте «плюс» на дополнительный вход.

При этом функции F16/1 – 16/3 не работают.

8.6 Дистанционное управление дополнительными устройствами (канал CH2)

Система имеет дополнительный выход CH2 (серый провод) для дистанционного открытия багажника автомобиля.

8.6.1 Дистанционное открытие багажника

Для дистанционного открытия багажника нажмите и удерживайте в течение 2 секунд кнопку 3 брелока. Если система под охраной, датчик удара отключится, из периметра охраны исключится зона багажника, на двухстороннем брелоке появится индикация открытого багажника, габаритные огни мигнут один раз. Багажник откроется (при подключении дополнительных устройств).

Если в течение минуты багажник не будет закрыт, двухсторонний брелок будет подавать короткий сигнал, повторяющийся каждые 30 секунд в течение 3 минут. После закрытия багажника, габаритные огни мигнут один раз, датчик удара включится, багажник будет включен в охраняемый периметр. Через 5 секунд сирена подаст короткий сигнал, габаритные огни мигнут еще один раз.

В случае если система не под охраной, то для дистанционного открытия багажника необходимо нажать и удерживать в течение 2 секунд кнопку 3 брелока. При этом багажник откроется (при подключении дополнительных устройств).



Примечание

При выключенном зажигании открытие багажника происходит в любом случае, при включенном зажигании – если открыта одна из дверей.

8.7 Дистанционное управление дополнительными устройствами (канал CH3 / функция F21)

Система имеет дополнительный выход CH3 (бело-черный провод) для управления различными дополнительными устройствами, подключаемыми к системе. Данный канал используется для:

- активизации канала на 35 секунд при постановке системы на охрану (автоматическое закрытие окон)
- охраны с работающим двигателем

8.7.1 Активизация канала на 35 секунд при постановке системы на охрану (автоматическое закрытие окон)

Для автоматического закрытия окон автомобиля (функция F21 запрограммирована) поставьте систему на охрану. При этом окна автомобиля автоматически закроются (необходимо подключение дополнительных устройств).

8.7.2 Режим охраны с работающим двигателем

Включение режима охраны с работающим двигателем (функция F21 запрограммирована) осуществляется нажатием и удержанием в течение 2 секунд кнопки 2 брелока при работающем двигателе. При этом прозвучит один короткий сигнал сирены. Светодиодные индикаторы начнут быстро мигать. Дополнительный светодиодный индикаторы начнут мигать зеленым цветом.

В течение 15 секунд после сигнала сирены выключите зажигание (двигатель при этом продолжит работать), откройте, закройте двери и в течение 5 секунд после закрытия дверей нажмите кнопку 1 брелока (см. рис. 1). Система станет на охрану. Сирена подаст короткий сигнал, габаритные огни мигнут один раз. На двухстороннем брелоке появится индикация режима охраны с работающим двигателем.

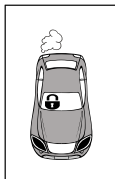

Для выключения режима нажмите кнопку 2 на брелоке (см. рис. 1). Система снимется с охраны, двигатель при этом продолжит работать на протяжении 15 секунд (если функция F22 активизирована, двигатель заглухнет сразу после снятия системы с охраны). Сирена подаст 2 сигнала, габаритные огни мигнут два раза, на двухстороннем брелоке исчезнет индикация режима охраны с работающим двигателем.



Примечание

Двигатель в данном режиме работает неограниченно долго, при этом габаритные огни мигают один раз в секунду. Датчик удара в данном режиме не работает.

8.8 Дистанционное управление дополнительными устройствами (канал CH4 / функция F10)

Система имеет дополнительный выход CH4 (желто-черный провод) для управления различными дополнительными устройствами, подключаемыми к системе. Данный канал используется для:

- открытия дверей в два этапа (сначала дверь водителя, затем остальные двери)
- управления дополнительными устройствами с брелока

8.8.1 Открытие дверей в два этапа

Для открытия сначала водительской двери, а потом всех остальных дверей в два этапа (функция F10 запрограммирована) при включенном режиме охраны нажмите кнопку 2 брелока. При этом система снимется с охраны, отпрется замок водительской двери. В течение 10 секунд нажмите кнопку 2 брелока повторно, все остальные двери откроются.

8.8.2 Управление дополнительными устройствами с брелока

Для управления дополнительными устройствами с брелока (функция F10 запрограммирована) при выключенном зажигании нажмите и удерживайте кнопки 1 и 2 брелока более двух секунд. Прозвучит один сигнал сирены. Устройство будет включенным неограниченно долго.

Для выключения устройства, управляемого данным каналом при выключенном зажигании нажмите и удерживайте кнопки 1 и 2 брелока более двух секунд. Прозвучат два сигнала сирены. Устройство выключится.



Примечание

Если функция F22 (AV-триггер) активизирована, управление дополнительными устройствами с брелока недоступно до нажатия кнопки VALET (см. пункт 7.3).

8.9 Дистанционное управление дополнительными устройствами (канал CH5 / функция F20)

Система имеет дополнительный выход CH5 (серо-черный провод) для управления различными дополнительными устройствами, подключаемыми к системе. Данный канал используется для:

- блокировки двигателя при включении режима тревоги
- дистанционного открывания багажника
- активизации канала на 35 секунд при постановке системы на охрану (автоматическое закрытие окон)
- активизации канала на 35 секунд при снятии системы с охраны («вежливая подсветка»)

8.9.1 Блокировка двигателя при включении режима тревоги

В режиме охраны при включении режима тревоги (функция F20 запрограммирована) система включит блокировку цепей запуска и работы двигателя.

8.9.2 Дистанционное открытие багажника

Для дистанционного открытия багажника (функция F20 запрограммирована) нажмите и удерживайте в течение 2 секунд кнопку 3 брелока. Если система под охраной, датчик удара отключится, из периметра охраны исключится зона багажника, на двухстороннем брелоке появится индикация открытого багажника, габаритные огни мигнут один раз. Багажник откроется (при подключении дополнительных устройств).

Если в течение минуты багажник не будет закрыт, двухсторонний брелок будет подавать короткий сигнал, повторяющийся каждые 30 секунд в течение 3 минут. После закрытия багажника, датчик удара включится, багажник будет включен в охраняемый периметр. Сирена подает короткий сигнал, габаритные огни мигнут один раз.

В случае если система не под охраной, то для дистанционного открытия багажника необходимо нажать и удерживать в течение 2 секунд кнопку 3 брелока. При этом багажник откроется (при подключении дополнительных устройств).



Примечание

При выключенном зажигании открытие багажника происходит в любом случае, при включенном зажигании – если открыта одна из дверей.

8.9.3 Активизация канала на 35 секунд при постановке системы на охрану (автоматическое закрытие окон)

Для автоматического закрытия окон автомобиля (функция F20 запрограммирована) поставьте систему на охрану. При этом окна автомобиля автоматически закроются (необходимо подключение дополнительных устройств).

8.9.4 Активизация канала на 35 секунд при снятии системы с охраны («вежливая подсветка»)

Для реализации режима «вежливой подсветки» на 35 секунд снимите систему с охраны (функция F20 запрограммирована). При этом система снимется с охраны и включится подсветка внутри салона. При включении зажигания подсветка автоматически выключится, не дожидаясь истечения 35 секунд.

8.10 Дистанционное управление дополнительными устройствами (канал CH6 / функция F23)

Система имеет дополнительный таймерный выход CH6 (коричнево-черный провод) для управления различными дополнительными устройствами, подключаемыми к системе. Данный канал используется для:

- управления дополнительными устройствами при постановке на охрану
- управления дополнительными устройствами с брелока в любой момент времени

8.10.1 Управление дополнительными устройствами при постановке на охрану

Для управления дополнительными устройствами при постановке на охрану (функция F23 запрограммирована) поставьте систему на охрану. Устройство будет включеным на запрограммированное время.

Для изменения длительности работы канала при программировании функции F23 нажмите кнопку 2 брелока, сирена подаст короткий сигнал – начнется отсчет длительности работы канала. По завершению отсчета необходимого времени еще раз нажмите кнопку 2 брелока, сирена подаст два коротких сигнала. Длительность работы канала будет запрограммирована. Выключите зажигание, система выйдет из режима программирования, сирена подаст два сигнала.

Данный канал может активироваться с задержкой. Для изменения длительности задержки активации канала при программировании функции F23 нажмите кнопку 2 брелока, сирена подаст короткий сигнал – начнется отсчет длительности работы канала. По завершению отсчета необходимого времени еще раз нажмите кнопку 2 брелока, сирена подаст два коротких сигнала. Длительность работы канала будет запрограммирована. Нажмите кнопку 2 брелока еще раз, сирена подаст короткий сигнал – начнется отсчет длительности задержки активации канала. По завершению отсчета необходимого времени еще раз нажмите кнопку 2 брелока, сирена подаст два коротких и один длинный звуковой сигнал. Длительность задержки активизации канала будет запрограммирована. Выключите зажигание, сирена подаст два коротких сигнала.

**ВНИМАНИЕ!**

При программировании времени длительности задержки активизации канала после двух коротких и одного длинного сигнала сирены система автоматически переходит на следующий уровень программирования (функция F24).

8.10.2 Управление дополнительными устройствами с брелока в любой момент времени

Для управления дополнительными устройствами с брелока в любой момент времени (функция F23 запрограммирована) нажмите и удерживайте в течение 2 секунд кнопки 1 и 4 на двухстороннем брелоке. При этом система подаст короткий звуковой сигнал и, при запрограммированной задержке, начнет отсчет до начала активации канала. Если же задержка не запрограммирована, канал активируется сразу после звукового сигнала. Устройство будет включенным на запрограммированное время.

Для изменения длительности работы канала при программировании функции F23 нажмите кнопку 2 брелока, сирена подаст короткий сигнал – начнется отсчет длительности работы канала. По завершению отсчета необходимого времени нажмите кнопку 3 брелока, сирена подаст два коротких сигнала. Длительность работы канала будет запрограммирована. Выключите зажигание, система выйдет из режима программирования, сирена подаст два сигнала.

Данный канал может активироваться с задержкой. Для изменения длительности задержки активации канала при программировании функции F23 нажмите кнопку 2 брелока, сирена подаст короткий сигнал – начнется отсчет длительности работы канала. По завершению отсчета необходимого времени еще раз нажмите кнопку 3 брелока, сирена подаст два коротких сигнала. Длительность работы канала будет запрограммирована. Нажмите кнопку 2 брелока еще раз, сирена подаст короткий сигнал – начнется отсчет длительности задержки активации канала. По завершению отсчета необходимого времени еще раз нажмите кнопку 2 брелока, сирена подаст два коротких и один длинный звуковой сигнал. Длительность задержки активизации канала будет запрограммирована. Выключите зажигание, сирена подаст два коротких сигнала.

**ВНИМАНИЕ!**

При программировании времени длительности задержки активизации канала после двух коротких и одного длинного сигнала сирены система автоматически переходит на следующий уровень программирования (функция F24).

**Примечание**

Канал активируется либо с двухстороннего брелока в любой момент времени, либо при постановке системы на охрану.
Время работы канала программируется от 1 до 120 секунд (заводская установка – 1 секунда без задержки).

8.11 Дистанционное управление дополнительными устройствами (канал СН7 / функция F24)

Система имеет дополнительный таймерный выход СН7 (черно-белый провод) для управления различными дополнительными устройствами, подключаемыми к системе. Данный канал используется для:

- управления дополнительными устройствами при снятии с охраны
- управления дополнительными устройствами с брелока в любой момент времени

8.11.1 Управление дополнительными устройствами при снятии с охраны

Для управления дополнительными устройствами при снятии с охраны (функция F24 запрограммирована) снимите систему с охраны. Устройство будет включенным на запрограммированное время.

Для изменения длительности работы канала при программировании функции F24 нажмите кнопку 2 брелока, сирена подаст короткий сигнал – начнется отсчет длительности работы канала. По завершению отсчета необходимого времени еще раз нажмите кнопку 2 брелока, сирена подаст два коротких сигнала. Длительность работы канала будет запрограммирована. Выключите зажигание, система выйдет из режима программирования, сирена подаст два сигнала.

Данный канал может активироваться с задержкой. Для изменения длительности задержки активации канала при программировании функции F24 нажмите кнопку 2 брелока, сирена подаст короткий сигнал – начнется отсчет длительности работы канала. По завершению отсчета необходимого времени еще раз нажмите кнопку 2 брелока, сирена подаст два коротких сигнала. Длительность работы канала будет запрограммирована. Нажмите кнопку 2 брелока еще раз, сирена подаст короткий сигнал – начнется отсчет длительности задержки активации канала. По завершению отсчета необходимого времени еще раз нажмите кнопку 2 брелока, сирена подаст два коротких и один длинный звуковой сигнал. Длительность задержки активации канала будет запрограммирована. Выключите зажигание, сирена подаст два коротких сигнала.

**ВНИМАНИЕ!**

При программировании времени длительности задержки активации канала после двух коротких и одного длинного сигнала сирены система автоматически переходит на следующий уровень программирования (функция F25).

8.11.2 Управление дополнительными устройствами с брелока в любой момент времени

Для управления дополнительными устройствами с брелока в любой момент времени (функция F24 запрограммирована) нажмите и удерживайте кнопки 2 и 4 на двухстороннем брелоке. При этом система подаст короткий звуковой сигнал и, при запрограммированной задержке, начнет отсчет до начала активации канала. Если же задержка не запрограммирована, канал активируется сразу после звукового сигнала. Устройство будет включенным на запрограммированное время.

Для изменения длительности работы канала при программировании функции F24 нажмите кнопку 2 брелока, сирена подаст короткий сигнал – начнется отсчет длительности работы канала. По завершению отсчета необходимого времени нажмите кнопку 3 брелока, сирена подаст два коротких сигнала. Длительность работы канала будет запрограммирована. Выключите зажигание, система выйдет из режима программирования, сирена подаст два сигнала.

Данный канал может активироваться с задержкой. Для изменения длительности задержки активации канала при программировании функции F24 нажмите кнопку 2 брелока, сирена подаст короткий сигнал – начнется отсчет длительности работы канала. По завершению отсчета необходимого времени еще раз нажмите кнопку 3 брелока, сирена подаст два коротких сигнала. Длительность работы канала будет запрограммирована. Нажмите кнопку 2 брелока еще раз, сирена подаст короткий сигнал – начнется отсчет длительности задержки активации канала. По завершению отсчета необходимого времени еще раз нажмите кнопку 2 брелока, сирена подаст два коротких и один длинный звуковой сигнал. Длительность задержки активации канала будет запрограммирована. Выключите зажигание, сирена подаст два коротких сигнала.

**ВНИМАНИЕ!**

При программировании времени длительности задержки активации канала после двух коротких и одного длинного сигнала сирены система автоматически переходит на следующий уровень программирования (функция F25).

**Примечание**

Канал активируется либо с двухстороннего брелока в любой момент времени, либо при снятии с охраны. Время работы канала программируется от 1 до 120 секунд (заводская установка – 1 секунда без задержки).

9. Программирование системы

9.1 Программирование персонального кода отключения системы



Примечание

Фабричный код отключения системы — 25.

Для программирования персонального кода проведите следующие операции:

1. При включенном зажигании нажмите и удерживайте в течение 5 секунд кнопки 1 и 2 брелока или нажмите и удерживайте кнопку VALET. Система войдет в режим VALET. Сирена подаст один продолжительный и один короткий сигнал. Светодиодные индикаторы загорятся. Выключите зажигание. Сирена подаст два коротких сигнала.
2. Включите и выключите зажигание 8 раз в течение 13 секунд (каждый раз при выключении зажигания будут звучать два коротких сигнала сирены). После 8-го включения/выключения зажигания сирена подаст 1 продолжительный сигнал.
3. Введите текущий персональный код. Для этого:
 - Включите зажигание. Светодиодные индикаторы начнут мигать.
 - Отсчитайте количество вспышек светодиодных индикаторов соответствующее первой цифре персонального кода.
 - Выключите и вновь включите зажигание. Светодиодные индикаторы начнут мигать.
 - Отсчитайте количество вспышек светодиодных индикаторов соответствующее второй цифре персонального кода.
 - Выключите зажигание. Если введенный код правильный, сирена подаст два продолжительных и один короткий сигнал, светодиодные индикаторы погаснут. В случае если введен неверный код, сирена подаст два коротких сигнала, и система вернется в режим VALET.
4. Введите новый секретный код. Для этого:
 - Включите зажигание. Светодиодные индикаторы начнут мигать.
 - Отсчитайте количество вспышек светодиодных индикаторов соответствующее первой цифре персонального кода.
 - Выключите и вновь включите зажигание. Светодиодные индикаторы начнут мигать.
 - Отсчитайте количество вспышек светодиодных индикаторов соответствующее второй цифре персонального кода.
 - Выключите зажигание.
5. Система вспышками светодиодных индикаторов один раз подтвердит ввод нового кода (сначала первая цифра, потом через паузу — вторая).
6. Система выйдет из режима программирования и вернется в сервисный режим VALET, сирена подаст два коротких сигнала.
7. Выйдете из режима VALET.



ВНИМАНИЕ!

Обязательно запишите или запомните персональный код.

9.2 Программирование брелоков

Система поддерживает в памяти до четырех кодов брелоков независимо от того, четыре разных брелока или один и тот же брелок записывается в систему 4 раза.

Для программирования брелоков проведите следующие операции:

1. При включенном зажигании нажмите и удерживайте в течение 5 секунд кнопки 1 и 2 брелока или нажмите и удерживайте кнопку VALET. Система войдет в режим VALET. Сирена подаст один продолжительный и один короткий сигнал. Светодиодные индикаторы будут гореть постоянно. Выключите зажигание. Сирена подаст два коротких сигнала.

2. Включите и выключите зажигание. Сирена подаст два коротких сигнала.
3. В течение 10 секунд после выключения зажигания нажмите кнопку VALET пять раз, сирена подаст 3 продолжительных сигнала.
4. Введите текущий персональный код. Для этого:
 - Включите зажигание. Светодиодные индикаторы начнут мигать.
 - Отсчитайте количество вспышек светодиодных индикаторов соответствующее первой цифре персонального кода.
 - Выключите и вновь включите зажигание. Светодиодные индикаторы начнут мигать.
 - Отсчитайте количество вспышек светодиодных индикаторов соответствующее второй цифре персонального кода.
 - Выключите зажигание. Если введенный код правильный, прозвучит один продолжительный сигнал сирены и светодиодные индикаторы начнут быстро мигать. В случае если введен неправильный код, прозвучит два коротких сигнала сирены и система вернется в сервисный режим VALET.
5. Нажмите любую кнопку первого программируемого брелока. В подтверждение записи сирена подаст один продолжительный и один короткий сигнал.
6. Нажмите любую кнопку второго программируемого брелока. В подтверждение записи сирена подаст один продолжительный и два коротких сигнала. При записи третьего и четвертого брелока в подтверждение сирена будет подавать соответственно 3 и 4 коротких сигнала после одного продолжительного.

Выход из режима программирования брелоков:

- включите и выключите зажигание или
- подождите 20 секунд, не производя никаких действий
- сирена подаст два коротких сигнала, индикаторы системы будут гореть постоянно
- система вернется в режим VALET
- выйдете из режима VALET.



ВНИМАНИЕ!

При программировании новых брелоков в память системы все ранее запрограммированные брелоки стираются, поэтому при программировании новых брелоков старые брелоки должны быть запрограммированы заново, в противном случае в памяти системы будут записаны только новые брелоки.

9.3 Программирование функций системы

Для программирования функций системы проведите следующие операции:

1. Включите, и выключите зажигание.
2. В течение 10 секунд после выключения зажигания нажмите кнопку VALET 5 раз. Сирена подаст два продолжительных и два коротких сигнала.
3. Включите зажигание. Светодиодные индикаторы будут гореть постоянно.
4. Для перехода к первой программируемой функции нажмите кнопку VALET. Сирена подаст один длинный сигнал. Светодиодные индикаторы начнут мигать один раз через паузу.
5. Для определения значения функции нажмите кнопку 4, сирена подаст 1,2,3 или 4 коротких сигнала в соответствии со значением функции. Для изменения значения функции нажмите кнопку 2 брелока. При выборе первого, второго, третьего или четвертого значения функции сирена подаст соответственно 1,2,3,4 коротких сигнала.
6. Для перехода к следующим функциям нажмите кнопку VALET необходимое количество раз. При этом следует учитывать номер текущей функции. Пример: если после изменения функции F4 необходимо изменить состояния функции F8, то для перехода к функции F8 нажмите кнопку VALET 4 раза.
7. Для выхода из режима программирования выключите зажигание. Светодиодные индикаторы погаснут, сирена подаст два коротких сигнала.

9.3.1 Таблица программирования функций системы

Функции		Состояние функции			
		1 сигнал	2 сигнала	3 сигнала	4 сигнала
F1:	Запирание дверей после включения зажигания	ВКЛ	ВЫКЛ		
F2:	Отпирание дверей при выключении зажигания	ВКЛ	ВЫКЛ		
F3:	Автоматический возврат на охрану	ВКЛ	ВЫКЛ		
F4:	Выход на сирену	СИРЕНА	КЛАКСОН		
F5:	Звуковое подтверждение при постановке / снятии охраны	ВКЛ	ВЫКЛ		
F6:	Пассивная постановка на охрану	ВКЛ (с закрытием дверей)	ВКЛ (без закрытия дверей)	ВЫКЛ	
F7:	Пассивная блокировка двигателя	ВКЛ	ВЫКЛ		
F8:	Режим ANTIHIJACK (активное включение)	ВКЛ	ВЫКЛ		
F9:	Режим ANTIHIJACK (пассивное включение)	ВКЛ	ВЫКЛ	ВКЛ режим ожидания	
F10:	Канал CH4	Открытие дверей в два этапа	Активация канала с брелока		
F11:	Импульс управления центрального замка	Закрытие / открытие 0,8 секунд	Закрытие / открытие 4 секунды	Двойной импульс открытия	Закрытие 30 Открытие 0,8 секунд
F12:	Задержка опроса концевых выключателей дверей	5 секунд	15 секунд	60 секунд	
F13:	Аварийное отключение системы	Кнопка VALET	PIN код		
F14:	Оповещение двухсторонним брелоком о срабатывании зоны предупреждения датчиков	ВКЛ	ВЫКЛ		
F15:	Оповещение двухсторонним брелоком о включении зажигания	ВКЛ	ВЫКЛ		
F16:	Дополнительный вход (+)*	Предупреждение при движении задним ходом (без сирены)	Предупреждение при движении задним ходом (с сиреной)	Предупреждение о «невключенных» ГО при выключении зажигания	
F17:	Канал RY-1 (10A)	Вежливая подсветка	Охрана с работающим двигателем	Турботаймер	Дистанционное открытие багажника
F18:	Время работы турборежима	1 минута	3 минуты	5 минут	11 минут
F19:	Канал RY-2 (10A)	«-» при включении режима тревоги	Дистанционное открытие багажника	Закрытие окон	Вежливая подсветка

Функции Сирена	Состояние функции			
	1 сигнал	2 сигнала	3 сигнала	4 сигнала
F20: Канал CH5	«-» при включении режима тревоги	Дистанционное открытие багажника	Закрытие окон	Вежливая подсветка
F21: Канал CH3	Закрытие окон	Охрана с работающим двигателем		
F22: AV-триггер*	ВКЛ	ВЫКЛ		
F23: Канал CH6	Активация таймерного канала при постановке на охрану / активизация канала с брелока			
F24: Канал CH7	Активация таймерного канала при снятии с охраны / активизация канала с брелока			
F25: Возврат к заводским установкам	Нажмите кнопку 2 для возврата к заводским установкам [в подтверждение прозвучит 2 продолжительных сигнала]			

– Заводские установки

* При активизированной функции F22/1 функция F16 не работает.

10. Установка системы

10.1 Блок управления

Необходимо выбрать в салоне автомобиля скрытое место вдали от электронных узлов для установки блока управления, закрепив его с помощью винтов, двухстороннего скотча или стяжек для кабеля. Размещать блок необходимо так, чтобы исключить попадание капель конденсата, который может стекать по проводам внутрь корпуса.

10.2 Концевой выключатель капота / багажника

Концевой выключатель необходимо закрепить на металлической поверхности, соединенной с «корпусом» автомобиля. Нужно исключить попадание на него воды, что может привести к ложным срабатываниям сигнализации и преждевременному выходе из строя самого концевого выключателя.

10.3 Сирена

Закрепите сирену под капотом автомобиля вдали от источников тепла и влаги расрубом вниз. Место установки должно быть недоступным со стороны днища и арок передних колес.

10.4 Светодиодные индикаторы сигнализации

В комплекте поставки сигнализации кроме светодиодного индикатора, находящегося в приемопередающем модуле, имеется дополнительный двухцветный светодиодный индикатор. По желанию пользователя он может устанавливаться дополнительно на видном месте на приборной панели.

10.5 Кнопка VALET

Установите кнопку «VALET» в скрытом для посторонних лиц, но доступном водителю месте. Провода от кнопки по возможности уложите таким образом, чтобы они не выделялись на фоне штатной электропроводки автомобиля.

10.6 Датчик удара

Закрепите датчик удара в салоне автомобиля, выбрав место, где реакция на удары по корпусу автомобиля примерно одинаковая с любой его точки. Крепление производится с помощью винтов, двухстороннего скотча или стяжек для кабеля. При установке датчика необходимо обеспечить свободный доступ к потенциометру регулировки чувствительности. Ориентация датчика в пространстве не имеет значения.

10.7 Приемопередающий модуль

С помощью двухстороннего скотча антенный блок необходимо установить на лобовом стекле, на расстоянии не ближе 5 сантиметров от металлических частей кузова. Место установки должно быть выбрано таким образом, чтобы светодиодная индикация, находящаяся в антенном блоке, была хорошо видна как внутри, так и снаружи автомобиля.

10.8 Подсоединение проводов

Красный провод: защищенный предохранителем 15А. Постоянный источник питания +12В.

Бело-красный провод: защищенный предохранителем 10А, питание цепи подтверждения габаритными огнями. В зависимости от особенности электрической схемы

автомобиля подключается к постоянному источнику питания +12В или к «корпусу» автомобиля.

Желтый провод: вход для подключения провода зажигания +12В. Подключается к тому проводу, на который подается питание +12В, когда ключ повернут в замке зажигания в положение «зажигание» (питание не должно пропадать при повороте ключа в положение «стартер»).

Необходимо убедиться в том, что на данный штатный провод автомобиля не подается питание +12В при положении ключа замка зажигания «выключено».

Черный провод: вход подачи питания («корпус»), подключается к металлической детали кузова.

Оранжевый провод: выход отрицательной полярности при снятии с охраны реле блокировки стартера (250мА). Используется реле с нормально разомкнутыми контактами.

Схема подключения реле блокировки стартера (нормально разомкнутыми контактами)

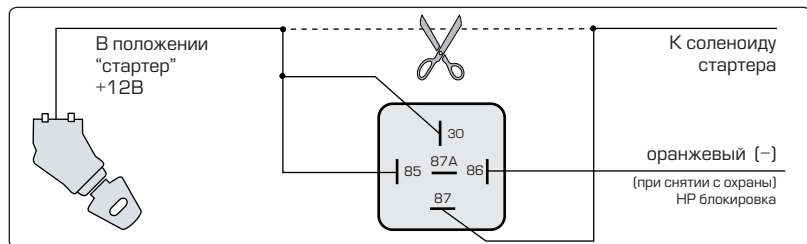

Синий провод: вход отрицательной полярности для подключения к концевому выключателю багажника.

Коричневый провод: выход на сирену (+12В). Подсоединяется к красному проводу сирены (черный провод сирены подсоединяется к «корпусу» автомобиля). Для подключения клаксона автомобиля используется дополнительное реле. При этом функция F4 должна быть запрограммирована.

Фиолетовый провод: вход положительной полярности для подключения к концевым выключателям дверей. Подсоединяется к одному из штатных концевых выключателей дверей автомобиля.

Зеленый провод: вход отрицательной полярности для подключения к концевым выключателям дверей. Подсоединяется к одному из штатных концевых выключателей дверей автомобиля.

Белый провод: выход на правые габаритные огни (5А).

Белый провод: выход на левые габаритные огни (5А).

Розовый провод: вход отрицательной полярности для подключения к концевому выключателю капота.

10.8.1 Дополнительный вход (+)

Красно-черный провод: вход положительной полярности для предупреждения при движении задним ходом (с или без sireны), предупреждения о невыключенных габаритных огнях.

Схема подключения системы для получения сигналов предупреждения при движении задним ходом

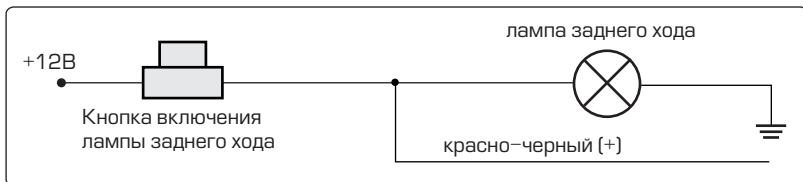

Данный провод необходимо подключить к штатному проводу автомобиля, на который подается питание +12В от концевого выключателя лампы заднего хода. При появлении +12В на красно-черном проводе сигнализация начинает подавать предупредительные сигналы в виде звуков sireны и мигания габаритных огней (либо поворотных огней – в зависимости от места подключения двух белых проводов сигнализации).

Вход +12В от габаритных огней при выключении зажигания.

Данный провод необходимо подключить к штатному проводу автомобиля, на который подается питание +12В для габаритных огней. При включенных габаритных огнях, при выключении зажигания система подает предупредительные сигналы sireной.

10.8.2 Провода управления приводами центрального замка

Реле запирания

Зелено-красный: нормально разомкнутый контакт реле.

Зеленый: общий контакт реле.

Зелено-черный: нормально замкнутый контакт реле.

Реле отпирания

Сине-красный: нормально разомкнутый контакт реле.

Синий: общий контакт реле.

Сине-черный: нормально замкнутый контакт реле.

Схема подключения к системе запирания с положительным или отрицательным управлением



Схема подключения к двухпроводным приводам системы запирания



Схема подключения к пневматической системе запирания



10.8.3 Дополнительный канал СМ2

Серый провод: выход отрицательной полярности (импульс 0.8сек, 250мА) для дистанционного открытия багажника. Активируется нажатием и удержанием кнопки 3 брелоков в течение 2 секунд.

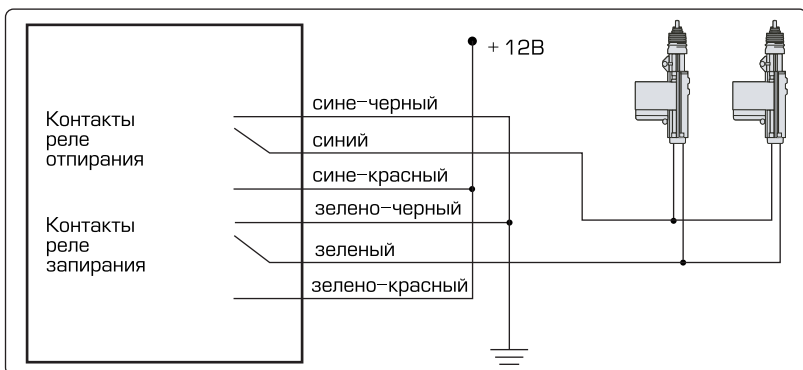
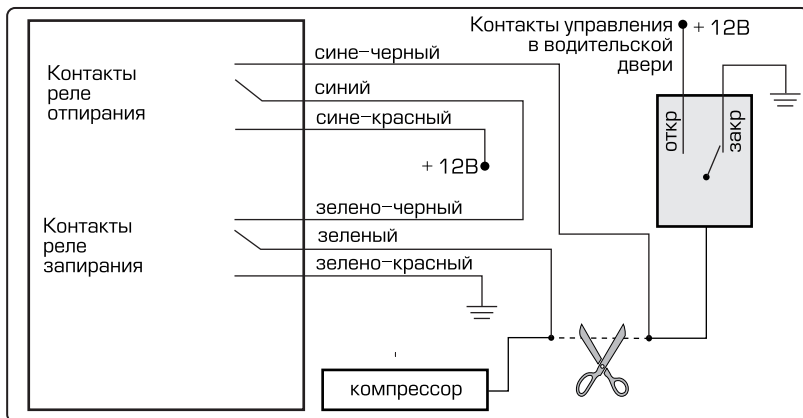
Схема подключения к соленоиду замка багажника с отрицательной полярностью



Схема подключения к соленоиду замка багажника с положительной полярностью



10.8.4 Дополнительный канал СНЗ

Бело-черный провод: выход отрицательной полярности (250мА) для закрытия стекол в течение 35 секунд с момента постановки автомобиля на охрану, охраны с работающим двигателем.

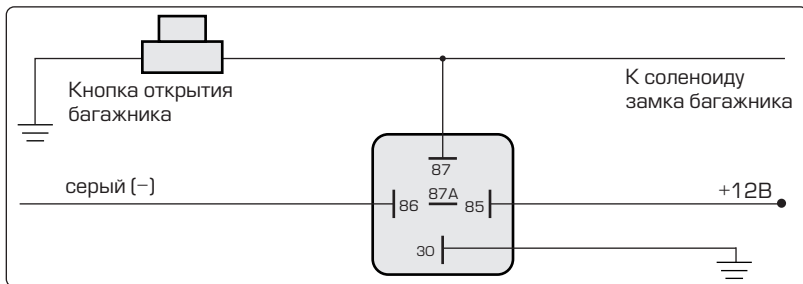
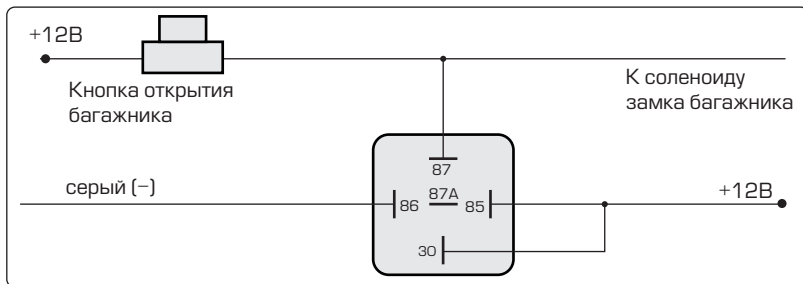
Схема подключения при включении режима охраны с работающим двигателем или турботаймером

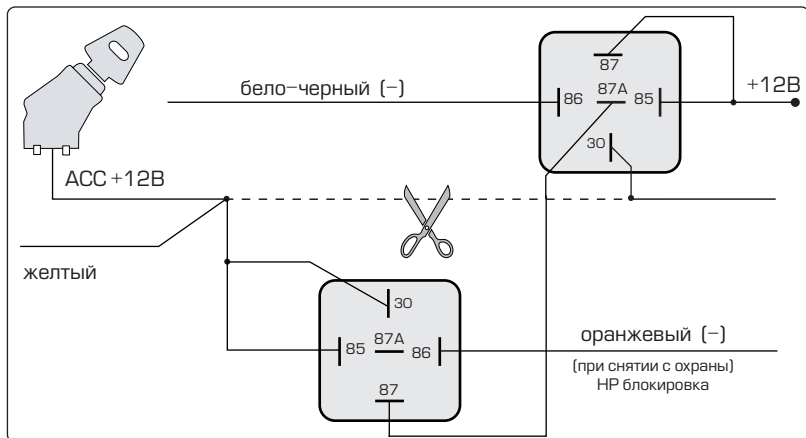

10.8.5 Дополнительный канал СН4

Желто-черный провод: выход отрицательной полярности (250мА) для: открытия дверей в два этапа, активации канала с помощью брелока при выключенном зажигании.

Схема подключения приводов для отпирания дверей в два этапа

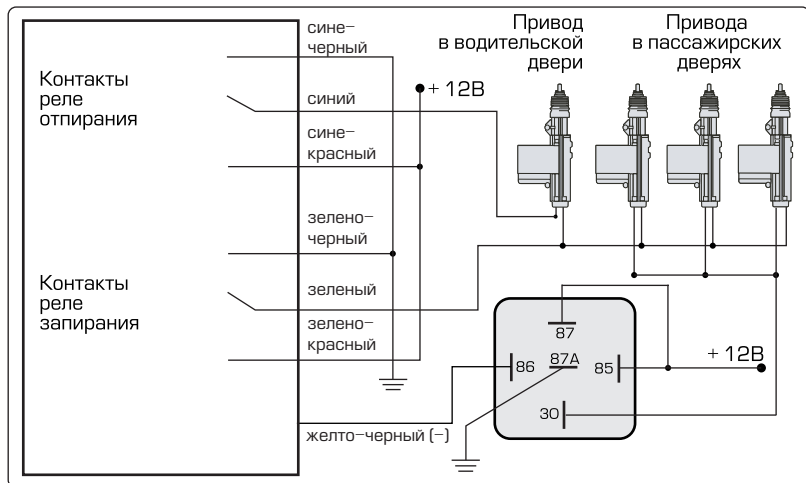

10.8.6 Дополнительный канал СН5

Серо-черный провод: выход отрицательной полярности (250мА). Подключается для реализации функций: «корпус» при включении режима тревоги, дистанционное открытие багажника, закрытия стекол в течение 35 секунд с момента постановки автомобиля на охрану, «вежливая» подсветка. Заводская установка канала – «вежливая» подсветка, длительность сигнала – 35 секунд после снятия сигнализации с охраны.

Схема подключения реле блокировки стартера (нормально замкнутыми контактами)



Схема подключения к соленоиду замка багажника с отрицательной полярностью



Схема подключения к соленоиду замка багажника с положительной полярностью

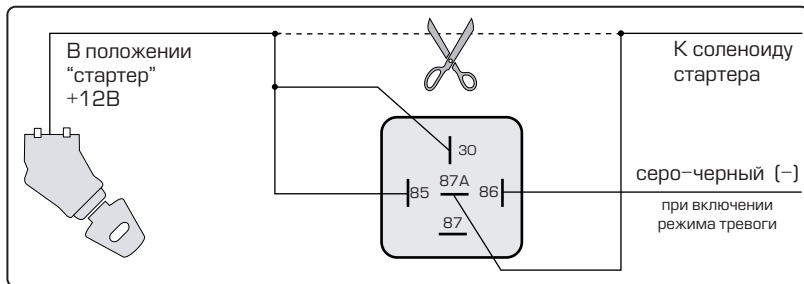

Схема подключения внутрисалонного освещения с отрицательной полярностью

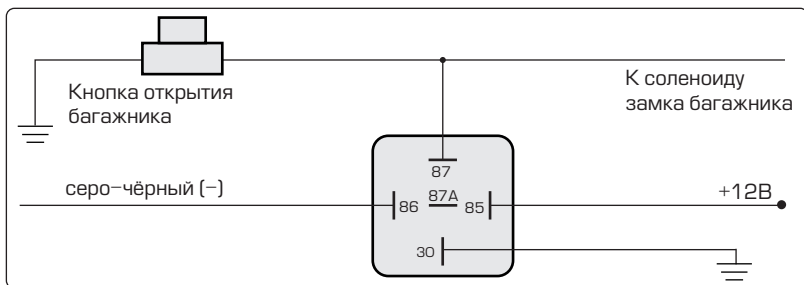

Схема подключения внутрисалонного освещения с положительной полярностью

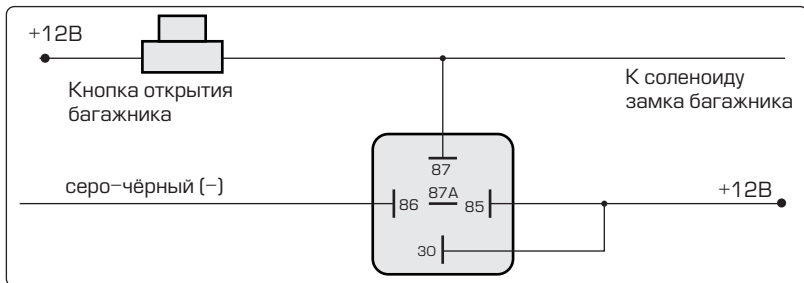

10.8.7 Дополнительный канал СМ6

Коричнево-черный провод: таймерный выход отрицательной полярности (250мА). Подключается для реализации функций: «корпус» при постановке на охрану, активации с помощью брелока. Заводская установка канала – 1 секунда.

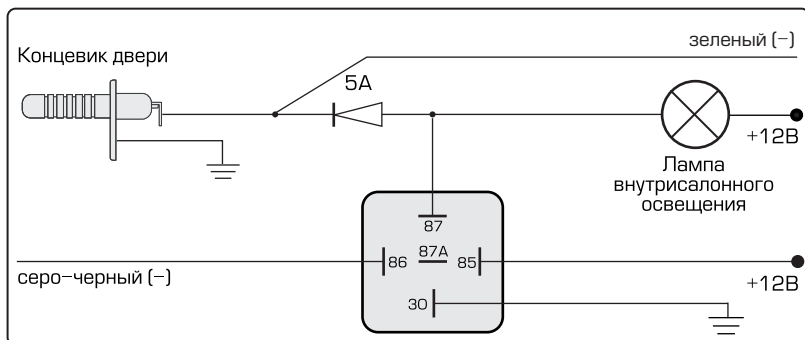
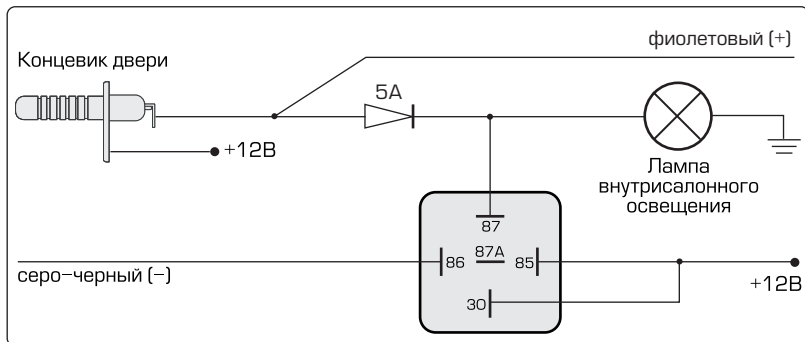
10.8.8 Дополнительный канал СМ7

Черно-белый провод: таймерный выход отрицательной полярности (250мА). Подключается для реализации функций: «корпус» при снятии с охраны, активации с помощью брелока. Заводская установка канала – 1 секунда.

10.8.9 Дополнительный канал RY-1

Оранжево-белые провода: НР контакты внутреннего реле (30, 87) (10А). Подключается для реализации функций: «вежливая» подсветка, постановка на охрану с работающим двигателем, турботаймер, дистанционное открытие багажника. Заводская установка канала – охрана с работающим двигателем.

Схема подключения внутрисалонного освещения с отрицательной полярностью



Схема подключения внутрисалонного освещения с положительной полярностью



Схема подключения при включении режима охраны с работающим двигателем или турботаймером

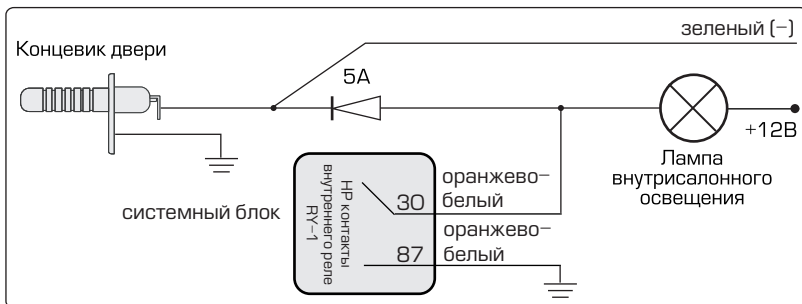

Схема подключения к соленоиду замка багажника с отрицательной полярностью

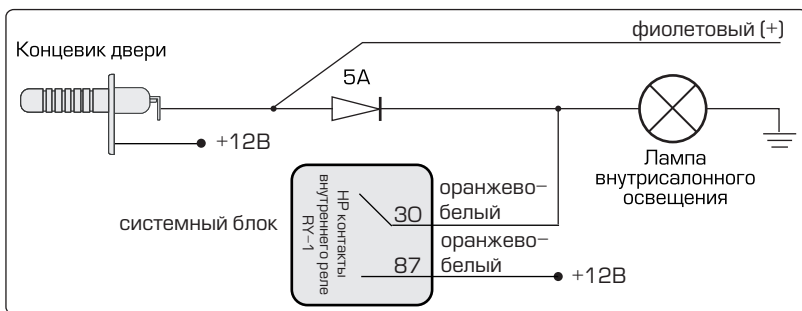

Схема подключения к соленоиду замка багажника с положительной полярностью

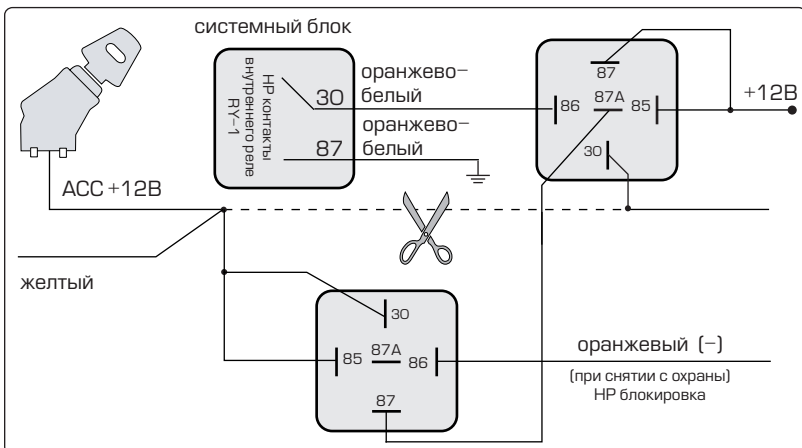

10.8.10 Дополнительный канал RY-2

Голубо-белый, голубо-красный, голубо-черный провода: встроенное реле (10А). Подключается для реализации функций: «корпус» при включении режима тревоги, дистанционное открытие багажника, закрытия стекол в течение 35 секунд с момента постановки автомобиля на охрану, «вежливая» подсветка. Заводская установка канала – «корпус» при включении режима тревоги.

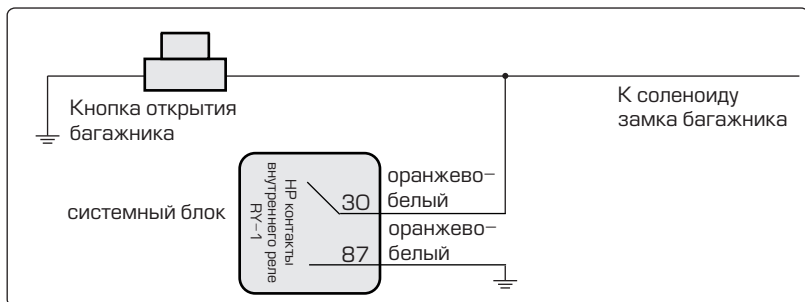
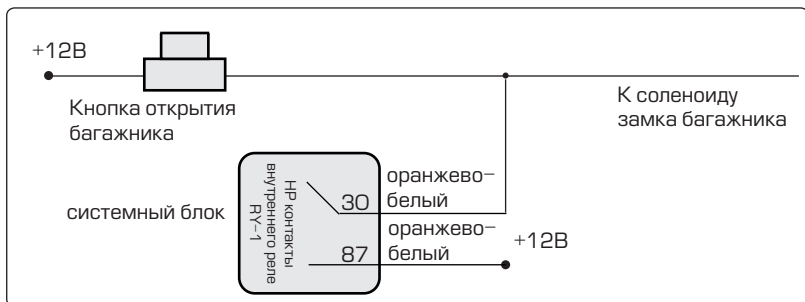
Схема подключения реле блокировки стартера (нормально замкнутыми контактами)



Схема подключения к соленоиду замка багажника с отрицательной полярностью



Схема подключения к соленоиду замка багажника с положительной полярностью

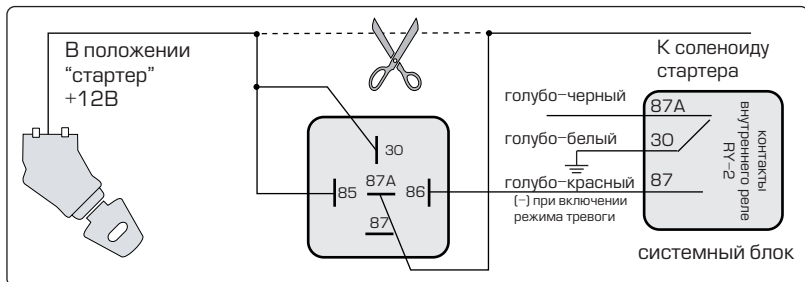

Схема подключения внутрисалонного освещения с отрицательной полярностью

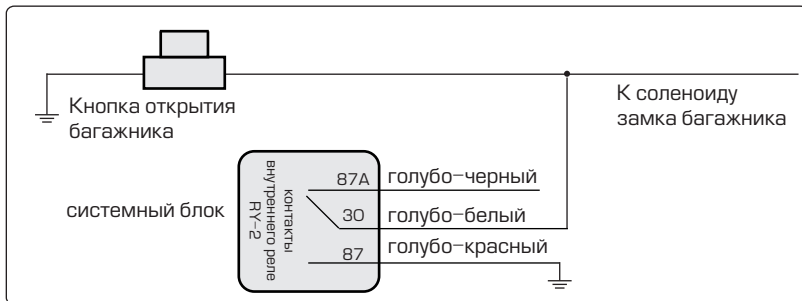

Схема подключения внутрисалонного освещения с положительной полярностью

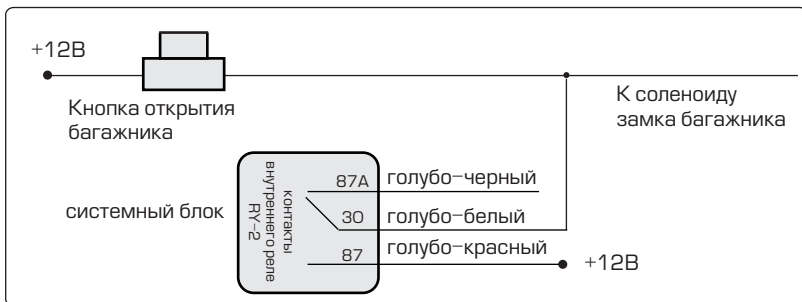

10.9 Настройка датчика удара

Настройка датчика производится поворотом винта потенциометра до получения нужных уровней чувствительности зон датчика. При слабом ударе по корпусу автомобиля должна сработать зона предупреждения (загорится зеленый светодиод), при сильном ударе – обе зоны (загорятся оба светодиода – зеленый и красный). При настройке датчика необходимо избегать ударов по стеклу. Чтобы исключить ложные срабатывания сигнализации установленная чувствительность датчика удара не должна быть слишком высокой.

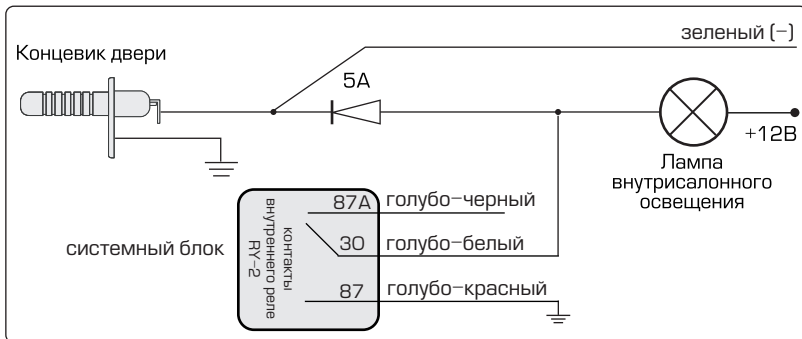
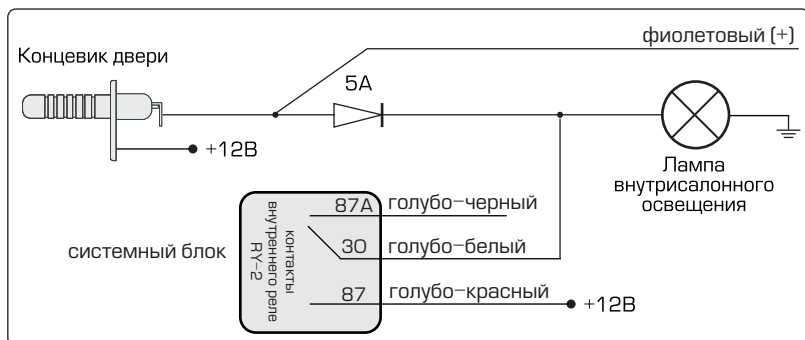
Датчик удара активируется с задержкой после постановки системы на охрану.

Время задержки активации датчика удара	Состояние системы
5 секунд	функция F12 запрограммирована на «5 секунд» и функции F19, F20, F21 не запрограммированы на «закрытие окон»*
15 секунд	функция F12 запрограммирована на «15 секунд» и функции F19, F20, F21 не запрограммированы на «закрытие окон»*
35 секунд	функции F19, F20, F21 запрограммированы на «закрытие окон», а функция F12 не запрограммирована на «60 секунд»*
60 секунд	функция F12 запрограммирована на «60 секунд»*
не работает	функции F17, F21 запрограммированы на «охрану с работающим двигателем», «турборежим» и данные режимы активированы*

* – см. пункт 9.3.1

Если в режиме охраны сработает основная зона 8 раз, то датчик отключает основную зону, остается только зона предупреждения.

10.10 Общие схемы подключения системы

10.10.1 Схема подключения сигнализации №1

Общая схема подключения

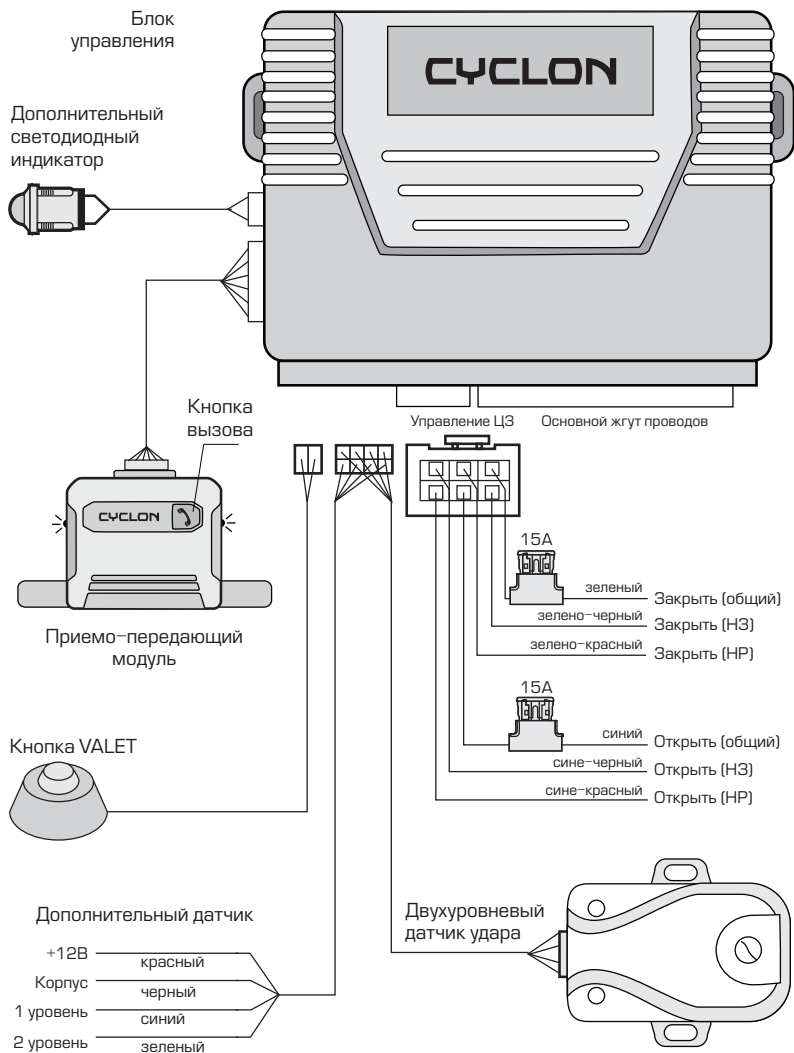

10.10.2 Схема подключения сигнализации №2

24-контактный разъем управляющего блока

